

**100%
PRO**

2019-2020



HEXAGONE
MANUFACTURE



Vos équipements de demain
sont déjà là...



www.myhexagone.com



MADE IN FRANCE



Avec 32 ans d'existence, cela fait maintenant près de 10 ans qu'Hexagone a pris un nouveau virage, celui de la technologie et d'étendre son catalogue afin de proposer des produits d'équipements pour les piscines publiques et collectives pertinents, fiables et intelligents.

Hexagone s'est fixé une mission : améliorer les conditions de travail de ses clients à travers des produits innovants, soucieux du respect de l'homme et de l'environnement, pour que **la technologie ne soit utile que pour aider les hommes !**

Les équipements de demain sont déjà chez Hexagone, avec 12 nouveaux produits pour cette nouvelle mission :

- 1/ Lutter contre le Biofilm du fond des bassins et diminuer les chloramines et THM
- 2/ Nettoyer régulièrement le bac tampon pour simplifier la vidange
- 3/ Aider à aspirer sous un fond mobile avec un robot
- 4/ Naviguer dans une piscine bio remplie d'algues
- 5/ Lutter contre les dépôts sur les goulottes et dans les rigoles
- 6/ Améliorer la vie des MNS avec une plateforme 360°, design et confortable
- 7/ Fournir des goulottes super résistantes, sans métaux lourds et anti glisse
- 8/ Créer du Chlore dans le local technique de la piscine plutôt que de le transporter sur route
- 9/ Arrêter les usagers afin qu'ils prennent tous une douche savonnée avant de rentrer dans l'eau
- 10/ Prendre soin d'une diffusion rapide et redondante en cas de problème pour l'équipe piscine
- 11/ Défier les coûts d'énergies en ajoutant une bâche sur des lignes de nage
- 12/ Sortir les robots de l'eau et aller nettoyer les pelouses synthétiques

Fidèle à notre démarche de démonstrations gratuites, Hexagone s'en va voyager dans vos centres à votre rencontre et vous présenter la piscine de demain, plus que jamais intelligente, communicante et réfléchie.

Grâce à vous, Hexagone est présent dans plus de **70%** des piscines publiques françaises. Ceci nous honore et nous oblige.

Nous espérons que vous trouverez des solutions à vos problématiques dans notre nouveau catalogue. L'intégralité de nos 75 collaborateurs est à votre disposition pour vous conseiller, démontrer et faire le suivi de vos produits.

À votre service,
Votre bien dévoué

President d'Hexagone Manufacture, groupe Mabis

LES **12** NOUVEAUX ÉQUIPEMENTS D'HEXAGONE

Notre cahier spécial

1.

Lutter contre le **Biofilm** du fond des bassins et diminuer les chloramines et THM



FLASHEZ POUR VOIR LA VIDÉO

Extracteur automatique de biofilm

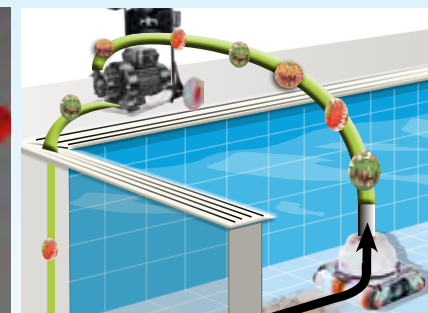
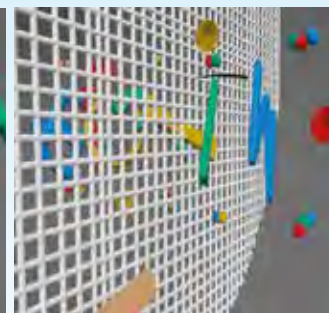

Pourquoi enlever le biofilm ?

Un biofilm est un concentré de micro organismes et de résidus chlorés adhérant au fond du bassin en majorité. C'est un **refuge idéal pour les agents pathogènes** et le biofilm protège les bactéries, leur permettant de survivre.

Solutions Hexagone

Le système Viking aspire le biofilm jusqu'à une hauteur de 5 cm du fond du bassin et l'extrait vers votre système de filtration. Le Viking élimine 99,8% de la saleté visible et invisible du fond du bassin.

Avantages

- Élimine les bactéries et sa couche protectrice au fond du bassin.
- Extraction vers le système de filtration au lieu de le redistribuer dans le bassin.
- Baisse du niveau de chloramines.
- Meilleure qualité d'eau.

Photos non contractuelles.

2.

Nettoyer régulièrement
le **bac tampon** pour
simplifier la vidange



Nettoyeur automatique du bac tampon



Les **bacs tampons** sont très peu nettoyés en comparaison du nettoyage quasi quotidien du bassin principal. Les raisons : difficultés d'accès, doit être en vidange, **risques d'intoxication des agents**...
Personne ne prend grand soin de cette partie de la piscine, et pourtant...

Solutions Hexagone

Un nouveau nettoyeur de bac tampon qui associe un robot PEPS à un système d'extraction vers la filtration principale ou vers l'égout.

Un programme automatique spécifique se déclenchant toutes les 4 à 5 heures.

Avantages

- Un système autonome.
- Fonctionne avec bac tampon en eau.
- Qualité de l'eau améliorée.
- Evite les dépôts et diminue les émanations pour un meilleur confort de l'agent lors de vidange.

Photos non contractuelles.

3.

Aider à aspirer **sous un fond mobile** avec un robot



Nettoyage sous le fond mobile



FLASHEZ POUR VOIR LA VIDÉO



Les piscines à fond mobile se développent, mais le nettoyage est souvent **difficile et coûteux** (appel à des plongeurs, fermeture de la piscine...).



Solutions Hexagone

Le robot Chrono MP4 possède une caméra à 8 LED lumineuses et est donc idéal pour travailler sous un plancher mobile. Le robot est facile à suivre sur l'écran 7" et peut être contrôlé avec la radiocommande.

Avantages

- Le moyen le plus simple et le moins coûteux de nettoyer sous les fonds mobiles.
- Idéal pour inspection et contrôle.
- Option contrat de nettoyage trimestriel (nous contacter).

Photos non contractuelles.

4.

Naviguer dans une piscine bio remplie d'algues

Robot pour baignade naturelle Filtration supplémentaire externe



Les baignades naturelles ou grands bassins (biologiques, nordiques, lac artificiel...) sont en pleine croissance, mais leur nettoyage est compliqué (prolifération rapide des algues, grande quantité de sables...).

Solutions Hexagone

Solution de nettoyage pour piscine Bio par un robot avec filtration supplémentaire. Le robot associé à un système de pompe combine filtration et extraction. Il propose 3 niveaux de filtration en fonction de la quantité de débris.

Avantages

- Extraire tous les débris jusqu'à 30 kg de sable.
- Permet de récupérer l'eau après la filtration extérieure.
- Permet de nettoyer des très grands bassins, jusqu'à 20 000m².

Photos non contractuelles.

5.

Lutter contre les dépôts sur les goulottes et dans les rigoles

lineo

Nettoyez les endroits inaccessibles



Une *corvée genoux à terre, avec de l'huile de coude*... Éliminer le calcaire, la crème solaire, la pollution, le biofilm qui se situent sur la ligne air/ eau et sous les goulottes n'est pas chose aisée.

Solutions Hexagone

La brosse rotative Lineo est sur batterie. Le Linéo est alimentée par un moteur immersible qui permet de nettoyer la ligne de flottaison et les zones difficiles. Permet également le nettoyage de l'intérieur des goulottes, volets roulants, douches...

Avantages

- Livré avec batterie d'1h30 d'autonomie. (Recharge en 5 heures).
- Manche télescopique avec bouton marche/arrêt, amplitude de 150 à 250 cm.
- Brosse rotative de 40 watts, IP 66.
- Fourni avec support PAD et PAD vert.

Photos non contractuelles.

6

Améliorer la vie des MNS
avec une plateforme 360°,
design et confortable

Plateforme 360° pour la surveillance



MALIBU

Avec la multiplication des centres aquatiques, il devient de plus en plus difficile de **surveiller à partir d'un seul point**. La chaise de surveillance classique ne suffit plus. La plateforme est la réponse.

Solutions Hexagone

Plateforme 360° pour la surveillance permet de superviser les baigneurs correctement et confortablement pour les maîtres-nageurs. Grâce à son siège rotatif et la possibilité de se mettre debout, le MNS est certain de bien voir.

Avantages

- Siège pivotant à 360°.
- Assise avec angle parfait pour le maintien du dos.
- Supports pour parasol et bouée intégrés.
- Fabriquée à partir de plastique recyclé, 100% recyclable.

Photos non contractuelles.

7



Fournir des goulottes
super résistantes,
sans métaux lourds et anti glisse



Goulottes pour abords
de bassins

1500 Kg



Savez-vous que des grilles de goulottes mal entretenues ou de mauvaises qualités **peuvent piéger les doigts et les orteils** et provoquer des incidents pouvant engager la responsabilité de la piscine ?

Solutions Hexagone

Les grilles ultrarésistantes Hexagone ont été testées et certifiées à 1500 kg. Vous êtes donc rassurés même si un éléphant saute au bord de la piscine !

Avantages

- Installation très facile à la place de vos anciennes goulottes.
- Longue durée de vie : 7 ans.
- Polyvalence : perpendiculaires ou parallèles, rigides ou courbables, multi-couleurs...

Photos non contractuelles.

8

Créer du Chlore dans le local technique de la piscine plutôt que de le transporter sur route

Générateur de chlore in situ

CONFORME À
LA LÉGISLATION
FRANÇAISE
(en France depuis
5 ans déjà !)



Le traitement chimique classique présente de nombreux inconvénients liés à la **manipulation, le stockage et le transport du chlore**. Comment éviter ces problèmes ?

Solutions Hexagone

Le générateur ELYSEO produit du chlore frais et pur sans altération à partir d'eau adoucie et de sel selon le principe de l'électrolyse du sel. Tout se passe dans votre local technique. Vous devenez votre propre producteur.

Avantages

- Élimine la quasi-totalité des chloramines assure le confort de la baignade.
- Réduction significative des coûts liés à l'achat, transport et stockage du chlore.
- Intégration facile aux installations existantes.

Photos non contractuelles.

9

Arrêter les usagers afin qu'ils prennent tous une **douche savonnée** avant de rentrer dans l'eau

Avertisseur sonore de douche obligatoire



Comment faire pour que les usagers de la piscine respectent l'obligation de **prendre une douche savonnée** avant la baignade ?

Solutions Hexagone

Avertisseur sonore automatique rappelle à vos clients que la douche savonnée est obligatoire.
En conséquence, les utilisateurs prennent leur douche.

Avantages

- Réduction du taux de chloramine.
- Limitation du risque de contamination.
- L'eau plus saine.

Photos non contractuelles.

10 Prendre soin d'une **diffusion rapide** et redondante en cas de problème pour l'équipe piscine

Systeme d'alerte interne sécu relais



Il est toujours complexe d'**informer rapidement et en même temps les différentes zones** telles que vestiaires, bassin, caisse et local technique. Comment assurer clairement la circulation d'informations ?

Solutions Hexagone

Hexagone a développé le premier réseau sans fil indépendant. SPARTEL est un nouveau moyen de communication rapide et sécurisé entre les personnels compétents de l'établissement.

Avantages

- Système configurable, modulable et évolutif selon vos besoins.
- Réseau sans fil indépendant.
- Fonctions alertes, alarmes et annonces clients.
- Conçu pour environnements humides.

Photos non contractuelles.

11

Défier les coûts d'énergies en ajoutant une bâche sur des lignes de nage

Enrouleurs et couvertures

Deca

20

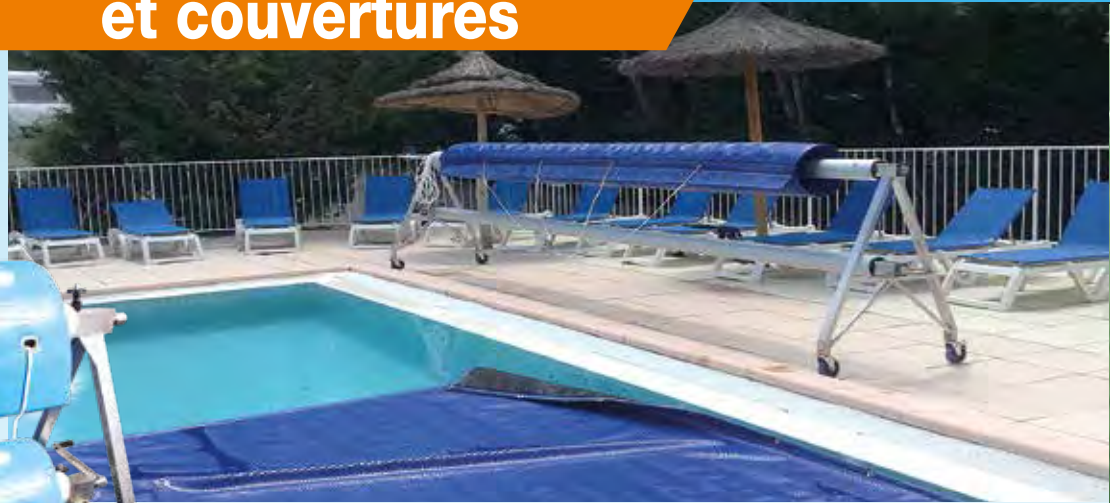

Comment éviter l'évaporation de l'eau et ainsi son refroidissement ? À l'heure de l'éco responsabilité, la couverture thermique devient un sujet brûlant...

Solutions Hexagone

La couverture crée une efficace barrière thermique qui aide à la conservation de la quantité et la température de l'eau. De plus, l'enrouleur vous permettra d'utiliser votre couverture de piscine avec simplicité et rapidité.

Avantages

- Une considérable économie énergétique.
- L'évaporation de l'eau supprimée.
- Réduction du taux d'humidité de l'air.
- Prolongation de la durée de vie du bâtiment.

Photos non contractuelles.

12.

Sortir les robots de l'eau et aller nettoyer les pelouses synthétiques



Le robot brosseur automatique BUKY



Afin de préserver les performances d'un gazon synthétique sur le long terme, une **maintenance régulière** est impérative. Comment le faire à moindre coût avec une efficacité élevée ?

Solutions Hexagone

Le BUKY est le pionnier des robots d'Hexagone pour maintenir la qualité du gazon synthétique avec un usage intensif 24h/24. Il robotise les opérations faites actuellement avec l'intervention du personnel à travers un tracteur thermique.

Avantages

- Un investissement initial maîtrisé.
- Une économie du carburant : le robot BUKY est 100% électrique.
- Une réduction d'empreinte carbone.
- Une réduction des frais de personnel.
- Une diminution d'une pollution sonore.

Photos non contractuelles.

1 000
RÉFÉRENCES

SPÉCIALISTE
EXPERT
PISCINE



Masque

Régulation
chlore/ pH



Enrouleur
couverture

WC



Sono

LOCAL
TECHNIQUE



Pompe

Monobrosse



DOUCHE



Distributeur
gel douche



Avertisseur
douche



Élévateur
Unijet



Sèche
cheveux



Chaise douche
bébé



Autolaveuse

Banc plastique
vestiaire



Nous avons la
solution



Sèche maillot
de bain

Photos non contractuelles.



Photos non contractuelles.

Résidentiel	PAGE 20
Semi-pro	PAGE 22
Collectivité	PAGE 24
Centre aquatique	PAGE 26
Solution anti-biofilm	PAGE 32
Baignade naturelle	PAGE 38
S.A.V - financement	PAGE 46

Quick Vac'	PAGE 50
Quick Vac' Cyclone	PAGE 52
Quick Vac' Spa	PAGE 53
Brosses rotatives	PAGE 54
Chariots de ménage	PAGE 55
Autolaveuses	PAGE 56
Rotobrosses vapeurs	PAGE 57

Usage intensif	PAGE 60
Usage régulier	PAGE 62
Fauteuils	PAGE 64
Hydraulique	PAGE 66
Potence	PAGE 68
Motorisé	PAGE 69

Chaises MNS	PAGE 74
Plateformes MNS	PAGE 76
Secours, signalétique	PAGE 78
Sécurité	PAGE 80
Purificateur d'air	PAGE 84
Lignes d'eau	PAGE 86
Jeux, entraînement	PAGE 88

Hexa Sono	PAGE 92
Bike design	PAGE 94
Multi activité design	PAGE 96
Bike sport	PAGE 98
Run & Jump sport	PAGE 100
Longe Côte X-Trem Power	PAGE 102

Douche, vestiaire, wellness	PAGE 106
Rangement - goulottes - analyse	PAGE 114
Traitement - protection - abris	PAGE 120

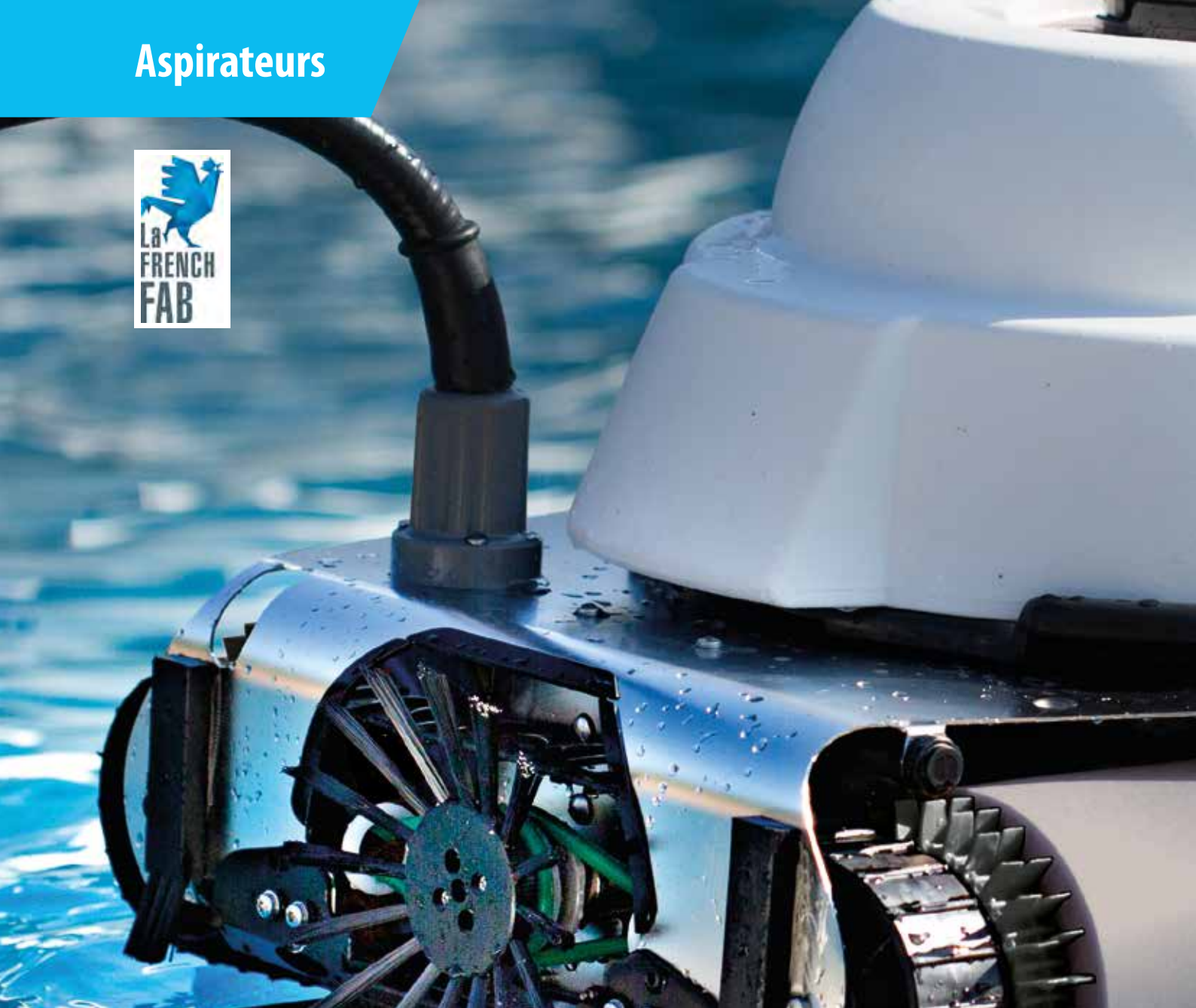

Résidentiel

Semi-pro

Collectivité



PAGE 20



PAGE 22



PAGE 24



Photos non contractuelles.

Robots nettoyeurs **automatiques**



Pour bien choisir...

- Taille du bassin
- Quel budget
- Type de bassin
- Usage normal ou intensif

Centre aquatique



PAGE 26 

Solution anti biofilm



PAGE 32 

Baignade naturelle



PAGE 38 

Photos non contractuelles.



Le haut de gamme

garantie 5 ans*

*ou 800 heures



CROCODILE ROCK

GARANTIE
5 ANS

OU 800 HEURES SUR
MOTEURS ET POMPE

Bras flottant
avec LED



Filtre
100 microns



Robot pour usage
piscines privées
exclusivement

Photos non contractuelles

NOUVEAU !



- _____
- L'assurance d'un nettoyage efficace et précis, via gyroscope
- _____
- Fruit de l'expérience des robots piscines publiques
- _____
- Programme cycle court ou intensif, sol ou sol/parois
- _____
- Double sacs ultra filtrant grande capacité
- _____
- Peut être livré avec chariot et radiocommande
- _____



Design sophistiqué et élégant

Notre designer : Jan Bujak
 Le nouveau robot **Crocodile Rock** est issu du cabinet de design de Jan Bujak, qui travaille régulièrement avec Elon Musk sur le projet de l'hyperloop ou avec le groupe Volkswagen.
 Sa signature auréole désormais notre robot **Crocodile Rock**, par un design puissant, incarnant la sportivité, le dynamisme et l'émotion, pour un modèle haut de gamme.

GARANTIE

2 ANS

5 ANS

INDICE DE DURÉE DE VIE

Caractéristiques **SERIE 1 B** **SERIE 3 B** **SERIE 5 NEON B** **SERIE 8 XD B**

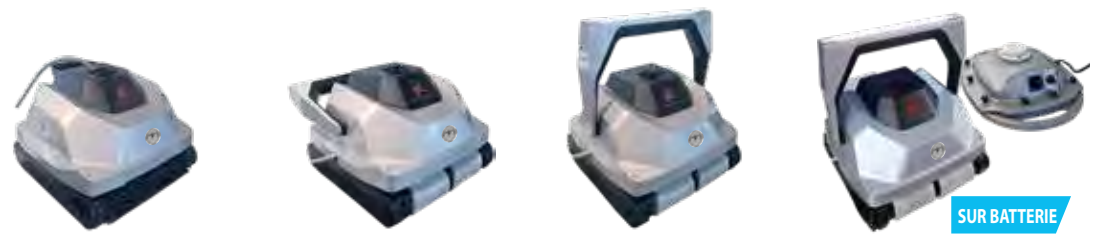

Mode Longueur bassin Largeur du robot Vitesse de nettoyage Puissance d'aspiration Poids hors d'eau/ dans l'eau Longueur de câble Chariot Radiocommande Capacité de filtration Alimentation Autonomie/ Temps de charge Type de brosse Références	Sol Jusqu'à 15 m 40 cm de 10 à 18 m/min 23 m³/h 7,5 kg/ 1,5 kg 16 m Sans Sans 3,1 kg 110 v-240 v / 24 vdc — PVC, option PVA xygps01	Sol et paroi Jusqu'à 15 m 40 cm de 10 à 18 m/min 23 m³/h 9 kg/ 2 kg 18 m Avec Sans 3,1 kg 110 v-240 v / 24 vdc — PVC, option PVA xygps03	Sol et paroi Jusqu'à 18 m 40 cm de 10 à 18 m/min 23 m³/h 9 kg/ 2 kg 20 m Avec Avec 3,1 kg 110 v-240 v / 24 vdc — PVC, option PVA xygps05	Sol et paroi Jusqu'à 18 m 40 cm de 10 à 18 m/min 23 m³/h 9 kg/ 2 kg (sans batterie) Avec batterie Avec Avec 3,1 kg 12 Volts 3 h (autonomie) / 6 h (charge) PVC, option PVA xygps08
--	--	---	---	---

La garantie est de 2 ans pièces et main d'oeuvre en atelier. (Hors consommables). Photos non contractuelles.

L'allié pour les piscines d'hôtellerie de plein air

SPOT

AQUA POSITIONING TECHNOLOGY

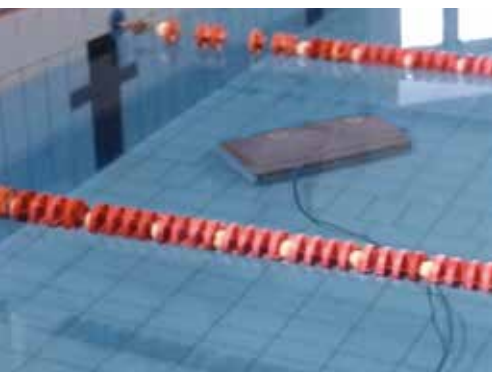

NOUVEAU !

Coque en carbone plast



Batterie flottante



Avec radiocommande étanche

GARANTIE
2 ANS



Photos non contractuelles.



Modèle avec ou sans batterie

Nettoyage intelligent avec gyroscope intégré

Grande finesse de filtration, 100 microns

Possibilité de faire les bassins avec îlots

Ultra léger pour l'opérateur

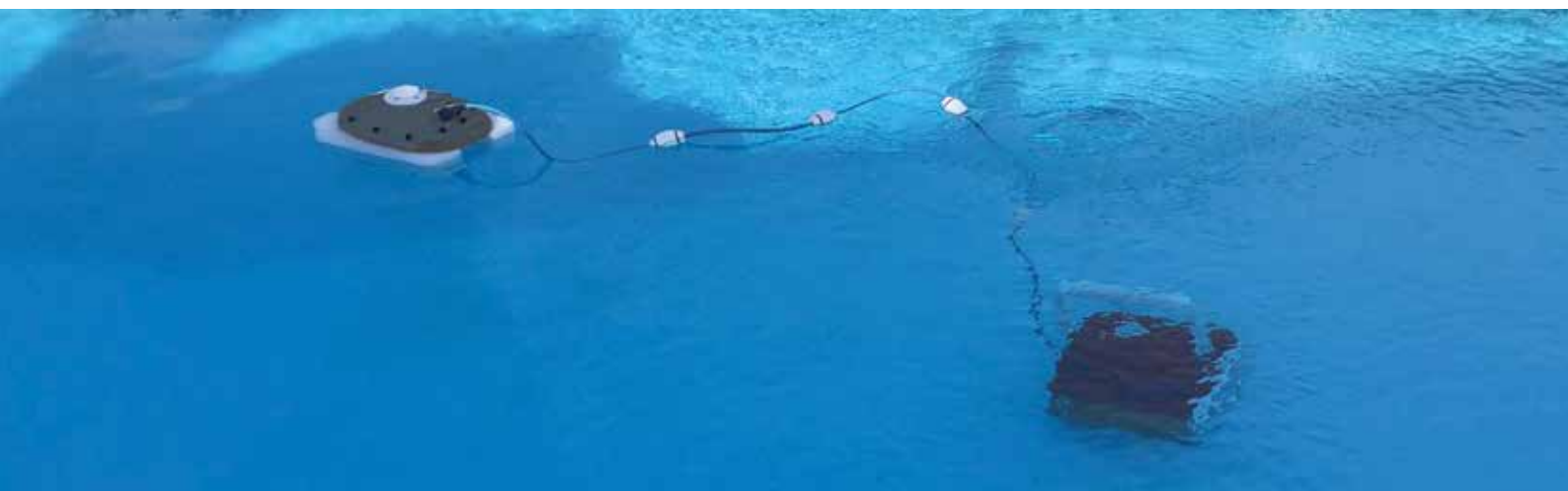

Caractéristiques



Mode
Longueur bassin
Largeur du robot
Vitesse de nettoyage
Puissance d'aspiration
Poids hors d'eau/ dans l'eau
Longueur de câble
Chariot
Radiocommande
Capacité de filtration
Alimentation
Autonomie/ Temps de charge
Type de brosse
Références

SPOT PRO 100 A



Sol et paroi
Jusqu'à 25 m
40 cm
de 10 à 15 m/min
27 m³/h
9 kg/ 2 kg
30 m
Avec
Avec
3,1 kg
110 v-240 v / 24 vdc
—
PVC, option PVA
xygpsp100

SPOT PRO 150 XD A



Sol et paroi
Jusqu'à 20 m
40 cm
de 10 à 15 m/min
27 m³/h
9 kg/ 2 kg
Avec batterie
Avec
Avec
3,1 kg
12 Volts
3 h (autonomie) / 6 h (charge)
PVC, option PVA
xygpsp150

SPOT DUO 200 A



Sol
Jusqu'à 50 m
78 cm
de 10 à 15 m/min
50 m³/h
18 kg/ 4 kg
40 m
Avec
Avec
6,2 kg
110 v-240 v / 24 vdc
—
PVC, option PVA
xygpsp200

La garantie est de 2 ans pièces et main d'oeuvre en atelier. (Hors consommables). Photos non contractuelles.



Le robot à poils durs



FLASHEZ POUR VOIR LA VIDÉO

TECHNOLOGIE POMPE NINJA



peps machine

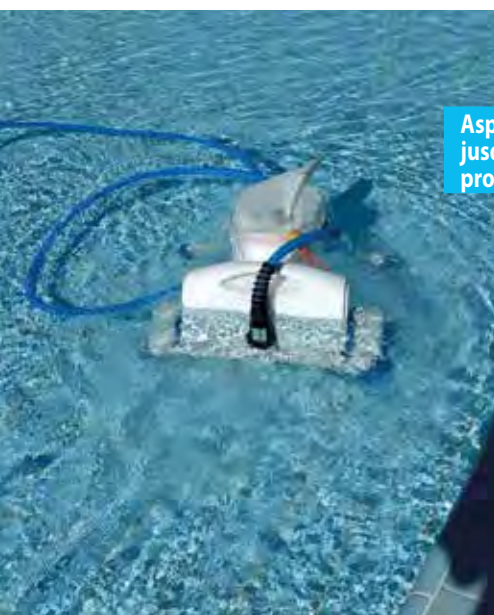

Aspire dans 15 cm jusqu'à 5 mètres de profondeur



Idéal pour les pataugeoires

360°
Anti torsion du câble, capteur de rotation

4 finesses de filtration de 75 à 1000 microns



Livré complet avec chariot en inox et câble de 30m

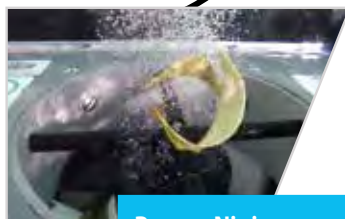
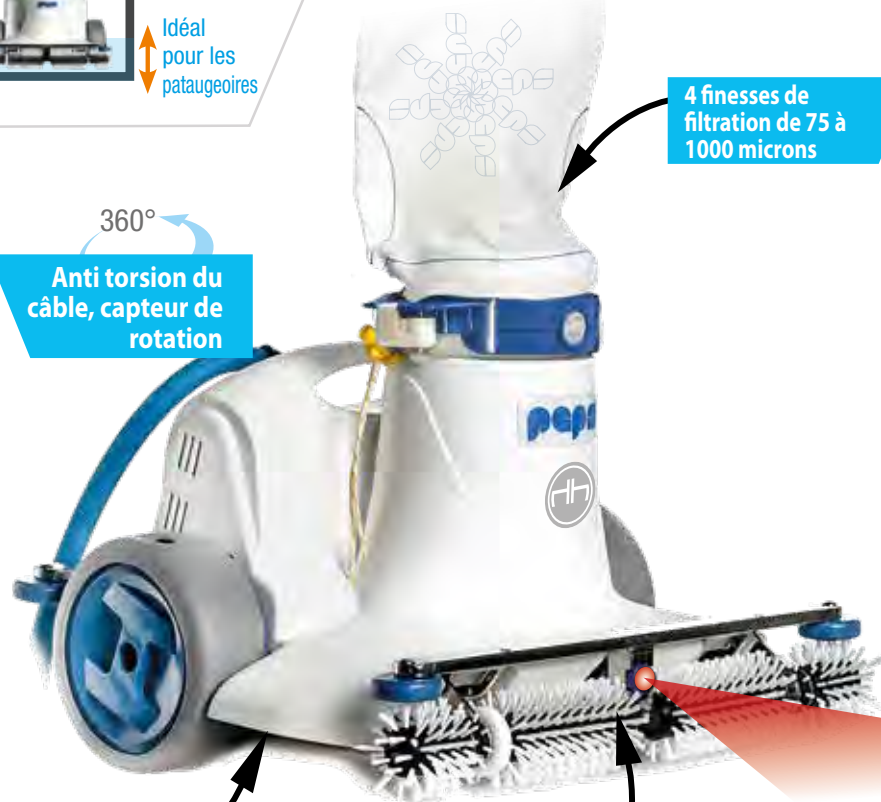

Pompe Ninja ultra puissante



Brosses 3 x plus rapide

Photos non contractuelles.

Fonction brossage démultipliée via brosse rotative

Matériel facile à utiliser via son écran tactile

Robot compact, léger et maniable

Une polyvalence de travail pour une redoutable efficacité

Pour piscine avec pente inférieure à 25 degrés



Radiocommande flottante, étanche, et antichoc

Le robot va tout seul à l'eau via sa radiocommande

- Longue portée
- 8 fonctions



Caractéristiques

PEPS 200 A

PEPS 300 A

peps
machine



Longueur bassin	Jusqu'à 25 m
Largeur du robot	40 cm
Vitesse de nettoyage	10 m/mn
Puissance d'aspiration	37 m ³ /h
Poids hors d'eau/ dans l'eau	14 kg/ 2 kg
Longueur de câble	30 m (fourni)
Chariot	En inox (fourni)
Capacité de filtration	4 kg de sable
Infra rouge (détection parois)	1
Alimentation	110 v-240 v / 12 vdc
Références	xypeps200

De 25 à 50 m
60 cm
12 m/mn
37 m ³ /h
17 kg/ 2 kg
40 m (fourni), 30 m en option
En inox (fourni)
6 kg de sable
1
110 v-240 v / 12 vdc
xypeps300 (DISPO 09/2019)

Navigation Intelligente



Gyroscope

Metro
NAI
inside

FILTRES

● 75 microns	
Filtration fine	xzpepsf01n02
● 105 microns	
Filtration classique (livré en standard)	xzpepsf01n01
● 250 microns	
Filtration pour extérieurs	xzpepsf01n03
● 1000 microns	
Filtration pour remise en route	xzpepsf01n04



La garantie est de 2 ans pièces et main d'oeuvre et déplacement sur site. (Hors consommables). Photos non contractuelles.



Le robot le plus vendu en France*



FLASHEZ POUR VOIR LA VIDÉO

* En piscines publiques

Chrono mp3

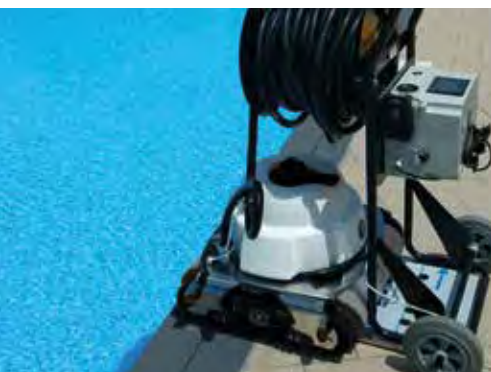

Filtere à ouverture parapluie sans toucher aux impuretés

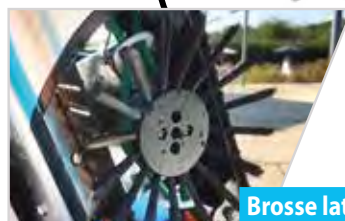
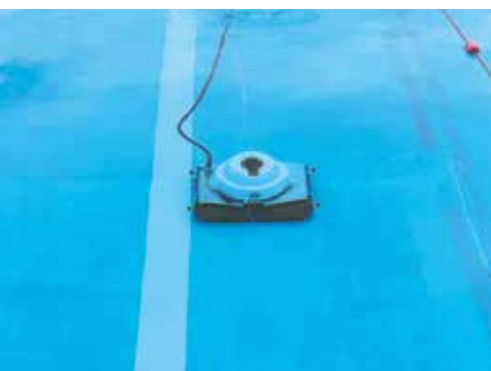

Brosse latérale pour paroi



MP4 caméra étanche pour fond mobile en option

Photos non contractuelles.

Qualité Professionnelle, châssis inox

Couverture optimale et rapidité de nettoyage

Choix de 6 finesses de filtration

Programme sol ou sol et parois

Maintenance sur site avec sa technologie Plug&Play



Configurez
votre robot
page 28.

Caractéristiques

CHRONO MP3 M **A**

CHRONO MP3 L **A**

CHRONO MP3 XL **A**

Chrono
mp3



Longueur bassin	Jusqu'à 25 m	25/33 m	50/60 m
Largeur du robot	50 cm	60 cm	75 cm
Vitesse de nettoyage	de 10 à 18 m/min	de 10 à 18 m/min	de 10 à 18 m/min
Puissance d'aspiration	50 m ³ /h	50 m ³ /h	50 m ³ /h
Poids hors d'eau/ dans l'eau	22 kg/ 3 kg	23 kg/ 3 kg	24 kg/ 3 kg
Capacité de filtration	3,1 kg	3,1 kg	3,1 kg
Infra rouge (détection parois)	2 ou 4	2 ou 4	2 ou 4
Alimentation	110 v-240 v / 24 vdc	110 v-240 v / 24 vdc	110 v-240 v / 24 vdc
Références	xcmp3m-std	xcmp3l-std	xcmp3xl-std

La garantie est de 2 ans pièces et main d'oeuvre et déplacement sur site. (Hors consommables). Photos non contractuelles.



Configurateur

MODES NETTOYAGES AUTO

MODE DUO possible



Hexpresso

Ultra rapide
10' pour 25m
30' pour 50m.

Systématique

Rapide
- 45' pour 25m
- 1h30' pour 50m.
xzcmp3e02n03

Croix Magellan

Classique
- 1h15' pour 25m
- 3h pour 50m.
xzcmp3e02n01

En V

Long
- 2h30 pour 25m
- 5h pour 50m.
xzcmp3e02n04

Option sol & parois

Très long
- 3h30' pour 25m
- 6h pour 50m.
xzcmp3e02n02

CÂBLES



25 m

Gaine PVC renforcée autoflottante
xzcmp3c01n02 (pour MP3)
xzcmp3c02n01 (pour MP4)



32 m

Gaine PVC renforcée autoflottante
xzcmp3c01n04 (pour MP3)
xzcmp3c02n02 (pour MP4)



40 m

Gaine PVC renforcée autoflottante
xzcmp3c01n05 (pour MP3)
xzcmp3c02n03 (pour MP4)



50 m

Gaine PVC renforcée autoflottante
xzcmp3c01n06 (pour MP3)
xzcmp3c02n04 (pour MP4)

CHARIOTS



Dévidoir

Avec dévidoir et 2 fourches
xzcmp3k01n01



Enrouleur 25-32 m

Avec enrouleur et pelle de chariot
xzcmp3k01n02



Enrouleur 40-50 m

Avec enrouleur et pelle de chariot
xzcmp3k01n03



Potence

Équipé d'une potence avec treuil
xzcmp3k01n04

CAMÉRA



Spécial fond mobile



Caméra option

Caméra étanche IP68 avec 8 leds



La garantie est de 2 ans pièces et main d'oeuvre et déplacement sur site. (Hors consommables). Photos non contractuelles.

FILTRES



● 20 microns

Très fine.
Algues, champignons, diatomée.
xzcmp3f01n03



● 75 microns

Fine.
Sables, algues.
xzcmp3f01n07



● 105 microns

Classique.
Sables, cheveux, panséments.
xzcmp3f01n01



● 250 microns

Pour extérieurs.
Feuilles, graviers.
xzcmp3f01n02

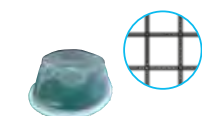

● 1000 microns

Pour mise en route.
Feuilles, piercings.
xzcmp3f01n04



● 2000 microns

Pour mise en route.
Gros débris, pierre.
xzcmp3f01n08



Plaque feuilles

1 cm.

fb0002n000



TOP 1

Extra filtration, sac TOP1.
Tous les finesses de sacs adaptables.
pb0080n000 + pb0081n000 + qp0025n001
(Prix hors filtre, NC)



BROSSES

PVC

Pour M
xzcmp3d02n03
xzcmp3d02n06 (pour parois)

Pour L
xzcmp3d01n09
xzcmp3d01n12 (pour parois)

Pour XL
xzcmp3d02n15
xzcmp3d02n18 (pour parois)

Sol adhérent



Mixte

Pour M
xzcmp3d01n01
xzcmp3d02n04 (pour parois)

Pour L
xzcmp3d01n07
xzcmp3d02n10 (pour parois)

Pour XL
xzcmp3d01n13
xzcmp3d02n16 (pour parois)

Sol normal



PVA

Pour M
xzcmp3d01n02
xzcmp3d02n05 (pour parois)

Pour L
xzcmp3d02n08
xzcmp3d01n11 (pour parois)

Pour XL
xzcmp3d02n14
xzcmp3d02n17 (pour parois)

Sol glissant



ACCESSOIRES



Armoire déportée

xzcmp3e03n03



Ré-hausse bouche M/L/XL

xzcmp3a01n04/5/6



Bâche de protection

ka0203n000



Kit grande profondeur

xzcmp3h01n03



Kit eau de mer

xzcmp3e01n02



Kit liner M/L/XL

xzcmp3e00n04/5/6

La garantie est de 2 ans pièces et main d'oeuvre et déplacement sur site. (Hors consommables). Photos non contractuelles.

Modes de nettoyage



Ultra rapide

Recouvrement partiel



Mode Hexpresso

75% des impuretés aspirées
- 10 min pour 25 m - 30 min pour 50 m
NC



Rapide

Recouvrement unique

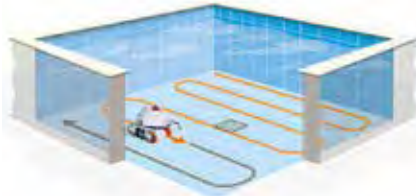

Mode systématique

bande par bande, lignes parallèles
- 45 min pour 25 m - 1h30 pour 50 m
zxcmp3e02n03

Classique

Recouvrement doublé



Mode en croix magellan

Passage via lignes perpendiculaires,
- 1h15 pour 25 m - 3h pour 50 m
zxcmp3e02n01

Long

Recouvrement triplé ou quadruplé

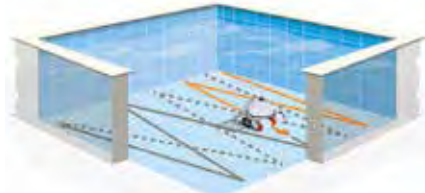

Mode en V

Déplacement par lignes en V, nombreux allers-retours
- 2h30 pour 25 m - 5h pour 50 m
zxcmp3e02n04

Très long

Recouvrement total



Mode sol et paroi

Déplacement en lignes perpendiculaires avec montée des parois ajustable
- 3h30 pour 25 m - 6h pour 50 m
zxcmp3e02n02



DUO

Auto 1

Auto 2



Mode COMBI

Possibilité de combiner 2 modes de nettoyage automatiquement afin d'enchaîner le mode auto 1 et le mode auto 2 de votre choix.

Capteurs robots

Détecteurs des murs, pentes, parois, murs virtuels :

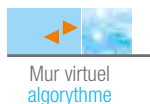

Côntrole de la gestion des trajectoires :



Gestion des sécurités du robot :



Types de bassins

Quelle que soit la forme :

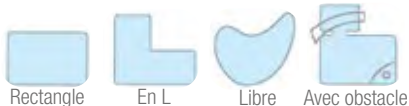

Quel que soit le type de fond :

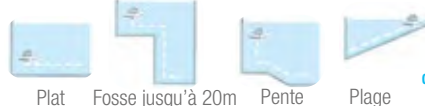

Photos non contractuelles.

Une interface tactile couleur

Mode de nettoyage en fonction du temps disponible

Interface tactile homme/machine



Tableau de bord tactile

HexaTouch



MENU TÉLÉCOMMANDE
Manipulation à distance avec la télécommande

MENU SPÉCIAL AUTO +



MENU CHOIX DU MODE AUTOMATIQUE
Choix du mode de nettoyage auto, du plus lent au plus rapide

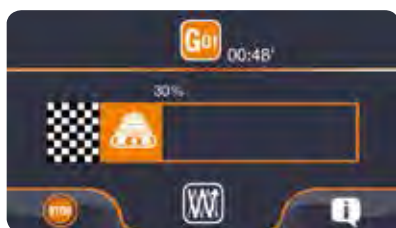

MENU DÉPART IMMÉDIAT ou DIFFÉRÉ
Visualisation de la progression en automatique



MENU INFOS-RÉGLAGES
Panneau contrôle des éléments du robot, liste des 10 défauts, panneau data, menu de réglages



MENU VITESSE
Choix du mode auto (vitesse, temps, progression)

Photos non contractuelles.



Est-ce qu'un robot réduire la consommation chimiques et rendre

ROBOT ANTI BA

1

Filtrer le **visible**

à partir de 20 microns

Pansements - cheveux - feuilles...

DANS LE ROBOT...

JE PRÉFILTRE

les impuretés **visibles** au fond du bassin (feuilles, sable, pansement), le tout étant retenues dans la poche du robot.

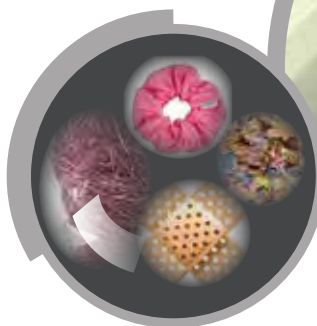

Photos non contractuelles.

Filtre
du robot

1

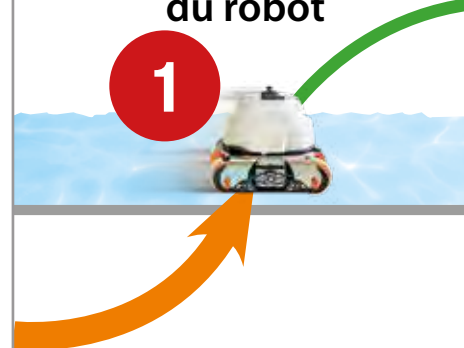

RÉSULTAT : ÉLIMINER

NOUVEAUTÉ

SOLUTION
BIOFILM

aspirateur peut
extraction de produits
 l'eau plus saine ?

STÉRILISATION VIKING

2

Extraire **l'invisible**

jusqu'à 0,05 microns
 Bactéries - impuretés microscopiques...

À TRAVERS UN TUYAU D'ÉVACUATION...

JE DÉVERSE

l'eau chargée de particules
 et bactéries **invisibles**, dans
 la goulotte pour aller dans la
 filtration principale.

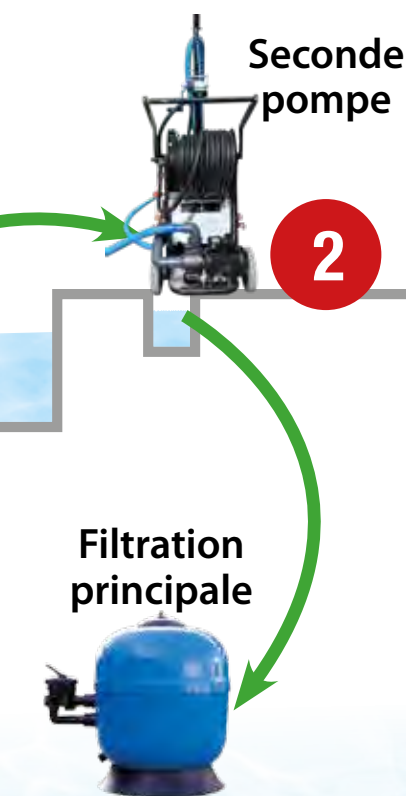

Photos non contractuelles.

99,8% DES BACTÉRIES



Le bras armé de la filtration de piscine



FLASHEZ POUR VOIR LA VIDÉO

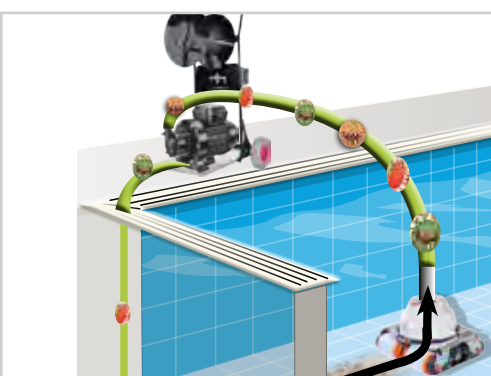
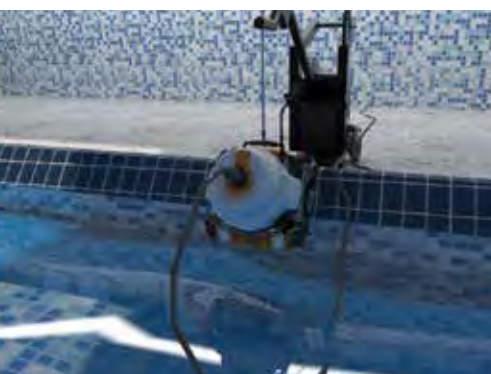

1^{ère} pompe dans le robot

2^{ème} pompe pour déverser l'eau dans la filtration principale

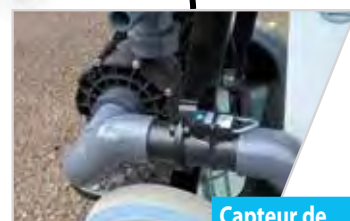

Capteur de présence d'eau



La garantie est de 2 ans pièces et main d'oeuvre et déplacement sur site. (Hors consommables). Photos non contractuelles.



*Selon l'étude faite par
Teknologisk institut,
Danemark

Aspire et extrait le biofilm dans les 5 cm du fond

Réduit la consommation de produits chimiques

Permet d'extraire les bactéries du fond des bassins

Baisse substantielle du niveau de chloramines

Le robot devient le bras armé de votre filtration



une
technologie
UNIQUE

au
MONDE*

* brevet international en cours



Caractéristiques

VIKING M A

VIKING XL A



Configurez
votre robot
page 28.

Longueur bassin
Largeur du robot
Vitesse de nettoyage
Puissance d'aspiration
Poids hors d'eau/ dans l'eau
Capacité de filtration intérieure
Infra rouge (détection parois)
Alimentation
Références

Jusqu'à 25 m
50 cm
de 10 à 15 m/min
50 m³/h
22 kg/ 3 kg
3,1 kg
2 ou 4
110 v-240 v / 24 vdc
xcmp3m-std510vkg

50/60 m
75 cm
de 10 à 15 m/min
50 m³/h
24 kg/ 3 kg
3,1 kg
2 ou 4
110 v-240 v / 24 vdc
xcmp3xl-stdvkg



La garantie est de 2 ans pièces et main d'oeuvre et déplacement sur site. (Hors consommables). Photos non contractuelles.



Un robot dédié au **bac tampon**



FLASHEZ POUR
VOIR LE SITE



Reste en permanence dans le bac tampon

Une solution de nettoyage automatique innovante

Bien plus simple et sécurisant pour les agents

Un vrai nettoyage quotidien avant la vidange

Lutte contre les chloramines et les dépôts

La garantie est de 2 ans pièces et main d'oeuvre et déplacement sur site. (Hors consommables). Photos non contractuelles.

Nettoyeur automatique de bac tampon

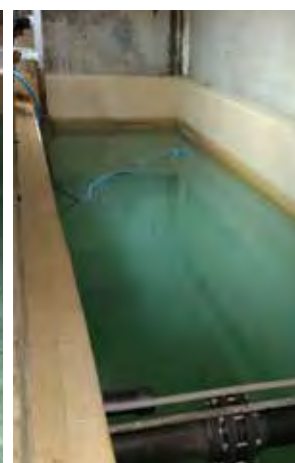

GARANTIE
2 ANS

GARANTIE
7 ANS
ANTICORROSION*



Caractéristiques

Longueur bassin
Largeur du robot
Vitesse de nettoyage
Puissance d'aspiration
Poids hors d'eau/ dans l'eau
Longueur de câble
Chariot
Capacité de filtration
Infra rouge (détection parois)
Alimentation
Références

DARK CLEANER B

Bac tampon
40 cm
8 m/mn
30 m³/h
14 kg/ 2 kg
16 m (fourni)
En inox (fourni)
Externe
1
110 v-240 v / 12 vdc
xypeps100vkg

Pompe
externe



La garantie est de 2 ans pièces et main d'oeuvre et déplacement sur site. (Hors consommables). Photos non contractuelles.



Technologie



1

FILTRATION DE NIVEAU 1

PRÉFILTRE

Les grosses impuretés au fond du bassin (feuilles, sable, pierres) sont retenues grâce au préfiltre du robot.



Photos non contractuelles.

SOLUTION 3 EN 1

**FILTRATION
à
ENTONNOIR**

2

FILTRATION DE NIVEAU 2

EXTRACTION

de l'eau arrivant du robot qui passe à travers la cartouche filtrante du système (via une pompe extérieure).



3

FILTRATION DE NIVEAU 3

ETAPE FINALE

l'eau de la filtration 2 passe dans une nouvelle série de sacs ultra fins avant d'être rejetée dans le bassin.



Photos non contractuelles.

Nettoyage pour bassins naturels

Système de filtration en entonnoir 3 en 1

Parfait pour les bassins naturels

Permet de filtrer de très grandes quantités de déchets

Solutions de nettoyage grande profondeur



Filtere à tambour pour piscine bio **F**

Inox 304L or 316L.
Dimensions : L.473 x P.693 x H.577 mm.
Poids 80 kg. Pression recommandée 5 bars.
NC

La garantie est de 2 ans pièces et main d'oeuvre et déplacement sur site. (Hors consommables). Photos non contractuelles.

Caractéristiques

BIOMATIC M A

BIOMATIC XL A

KIT BIOMATIC Système A



Superficie	1000 m ²
Largeur du robot	50 cm
Vitesse de nettoyage	de 10 à 15 m/min
Puissance d'aspiration	50 m ³ /h
Poids hors d'eau/ dans l'eau	22 kg/ 3 kg
Capacité de filtration intérieure	3,1 kg
Infra rouge (détection parois)	2 ou 4
Alimentation	110 v-240 v / 24 vdc
Références	NC



Kit Préfiltre robot + Quick Vac' Cyclone + fourchette avec 4 filtres. (pour robot Hexagone existant)

Avec nos 4 sacs spécifiques, vous pouvez choisir le maillage de 20, 75, 105, 250, 1000 ou 2000 microns. Livré avec un tuyau de 5 m pour le refoulement et un tuyau de 25 m pour aspiration. Autre longueurs de tuyau, nous consulter. NC



Balais manuels bassins naturels

Caractéristiques

Lineo XL grande profondeur A

Lineo brosse rotative XXL A

Aspirateur Quick Vac Bio E



Taille de brosse	ø 22 cm
Alimentation	24V batterie Li-ion
Perche télescopique	250 à 500 cm
Chargeur de batterie	En série
Autonomie	>1h à 2h
Poids	4 kg
Brossage/ Nettoyage	Brosse nylon orientable (pad en option)
Dimensions (LxPxH repliée)	—
Références	xlineobb22n000



Rouleaux nous consulter



Largeur	44 cm
Alimentation	24V batterie Li-ion
Perche télescopique	250 à 500 cm
Chargeur de batterie	En série
Autonomie	>2h à 3h
Poids	6 kg
Brossage/ Nettoyage	Rouleau nylon orientable
Dimensions (LxPxH repliée)	—
Références	xlineobs44n000

Livré avec un rouleau noir



—
110V-240V
250 à 500 cm

S'adapte avec les brosses Lineo

—
32,5 kg
Brosse triangulaire
85 x 46 x 62 cm
z260ftorultra

Photos non contractuelles.

Hexagone, la plus grande gamme de

ASPIRATEURS RÉSIDENTIELS

Caractéristiques

SERIE 1 B

SERIE 3 B

SERIE 5 B

SERIE 8 B



Caractéristiques	SERIE 1 B	SERIE 3 B	SERIE 5 B	SERIE 8 B
Usage	Normal	Normal	Normal	Normal
Superficie du bassin	60 m ²	60 m ²	80 m ²	80 m ²
Largeur de l'aspirateur	40 cm	40 cm	40 cm	40 cm
Vitesse de nettoyage	de 10 à 18 m/min	de 10 à 18 m/min	de 10 à 18 m/min	de 10 à 18 m/min
Puissance d'aspiration	23 m ³ /h	23 m ³ /h	23 m ³ /h	23 m ³ /h
Longueur de câbles	16 m	18 m	20 m	Avec batterie
Chariot	Non	Oui (fourni)	Oui (fourni)	Oui (fourni)
Capacité de filtration	3,1 kg	3,1 kg	3,1 kg	3,1 kg
Infra rouge (détection parois)	Non	Non	Non	Non
Alimentation	110 v-240 v / 24 vdc	110 v-240 v / 24 vdc	110 v-240 v / 24 vdc	Batterie 12 volts
Caméra	Non	Non	Non	Non
Poids hors d'eau/ dans l'eau	7,5 kg/ 1,5 kg	9 kg/ 2 kg	9 kg/ 2 kg	9 kg/ 2 kg
Profondeur d'eau mini	30 cm	30 cm	30 cm	30 cm
Prix HT				
Numéro de page	20	20	20	20

ASPIRATEURS CENTRES AQUATIQUES

Caractéristiques

CHRONO MP3 M A

CHRONO MP3 L A

CHRONO MP3 XL A

Caractéristiques



Caractéristiques	CHRONO MP3 M A	CHRONO MP3 L A	CHRONO MP3 XL A	Caractéristiques
Usage	Intensif	Intensif	Intensif	Usage
Superficie du bassin	300 m ²	495 m ²	1250 m ²	Superficie du bassin
Largeur de l'aspirateur	50 cm	60 cm	75 cm	Largeur de l'aspirateur
Vitesse de nettoyage	de 10 à 18 m/min	de 10 à 18 m/min	de 10 à 18 m/min	Vitesse de nettoyage
Puissance d'aspiration	50 m ³ /h	50 m ³ /h	50 m ³ /h	Puissance d'aspiration
Longueur de câbles	25, 32, 40 ou 50 m	25, 32, 40 ou 50 m	25, 32, 40 ou 50 m	Longueur de câbles
Chariot	Inox (4 types)	Inox (4 types)	Inox (4 types)	Chariot
Capacité de filtration	3,1 kg	3,1 kg	3,1 kg	Capacité de filtration
Infra rouge (détection parois)	2 ou 4	2 ou 4	2 ou 4	Infra rouge (détection parois)
Alimentation	110 v-240 v / 24 vdc	110 v-240 v / 24 vdc	110 v-240 v / 24 vdc	Alimentation
Caméra	Oui (MP4)	Oui (MP4)	Oui (MP4)	Caméra
Poids hors d'eau/ dans l'eau	22 kg/ 3 kg	23 kg/ 3 kg	24 kg/ 3 kg	Poids hors d'eau/ dans l'eau
Profondeur d'eau mini	40 cm	40 cm	40 cm	Profondeur d'eau mini
Prix HT				Prix HT
Numéro de page	26	26	26	Numéro de page

La garantie est de 2 ans pièces et main d'oeuvre et déplacement sur site (en atelier pour Crocodile rock et Squirrel). (Hors consommables). Photos non contractuelles.

robots aspirateurs piscines du marché

ASPIRATEURS SEMI PRO

SPOT PRO 100 A



Intensif
200 m²
40 cm
de 10 à 15 m/min
27 m ³ /h
30 m
Oui (fourni)
3,1 kg
Non
110 v-240 v / 24 vdc
Non
9 kg/ 2 kg
30 cm
22

SPOT PRO 150 XD A



SUR BATTERIE

Intensif
150 m²
40 cm
de 10 à 15 m/min
27 m ³ /h
Avec batterie
Oui (fourni)
3,1 kg
Non
Batterie 12 volts
Non
9 kg/ 2 kg
30 cm
22

SPOT DUO 200 A



Intensif
400 m²
78 cm
de 10 à 15 m/min
50 m ³ /h
40 m
Oui (fourni)
6,2 kg de sable
1
110 v-240 v / 24 vdc
Non
18 kg/ 4 kg
30 cm
22

ASPIRATEURS COLLECTIVITÉS

PEPS 200 A



Intensif
250 m²
40 cm
10 m/min
37 m ³ /h
30 m (fourni)
En inox (fourni)
4 kg de sable
1
110 v-240 v / 12 vdc
Non
14 kg/ 2 kg
15 cm
24

PEPS 300 A



Intensif
400 m²
60 cm
12 m/min
37 m ³ /h
40 m (fourni), 30 m en option
En inox (fourni)
6 kg de sable
1
110 v-240 v / 12 vdc
Non
17 kg/ 2 kg
15 cm
24

ASPIRATEURS SOLUTIONS BIOFILM

DARK CLEANER B



Ultra filtration
100 m²
40 cm
8 m/min
30 m ³ /h
16 m
En inox (fourni)
Externe
1 (détection parois)
110 v-240 v / 12 vdc
Non
14 kg/ 2 kg
50 cm
36

VIKING M A



Ultra filtration
350 m²
50 cm
de 10 à 15 m/min
50 m ³ /h
25, 32, 40 ou 50 m
Inox (enrouleur à potence)
3,1 kg (intérieure)
2 ou 4
110 v-240 v / 24 vdc
Oui (MP4)
22 kg/ 3 kg
50 cm
32

VIKING XL A



Ultra filtration
800 m²
75 cm
de 10 à 15 m/min
50 m ³ /h
25, 32, 40 ou 50 m
Inox (enrouleur à potence)
3,1 kg (intérieure)
2 ou 4
110 v-240 v / 24 vdc
Oui (MP4)
24 kg/ 3 kg
50 cm
32

ASPIRATEURS BASSINS NATURELS

BIOMATIC M A



Biopool
1000 m²
50 cm
de 10 à 15 m/min
50 m ³ /h
25, 32, 40 ou 50 m
Inox (enrouleur à potence)
3,1 kg (intérieure)
2 ou 4
110 v-240 v / 24 vdc
Oui (MP4)
22 kg/ 3 kg
50 cm
38

BIOMATIC XL A



Biopool
1500 m²
75 cm
de 10 à 15 m/min
50 m ³ /h
25, 32, 40 ou 50 m
Inox (enrouleur à potence)
3,1 kg (intérieure)
2 ou 4
110 v-240 v / 24 vdc
Oui (MP4)
24 kg/ 3 kg
50 cm
38

La garantie est de 2 ans pièces et main d'oeuvre et déplacement sur site (en atelier pour Crocodile rock et Squirrel). (Hors consommables). Photos non contractuelles.

La formation des agents est notre **priorité**

Formation à l'usage

Le chariot est équipé d'un enrouleur de câble. Câble en matière spécifique étudiée pour être résistant mais surtout facile à enrouler et agréable au toucher.



Le robot va tout seul à l'eau. Il possède une poignée centrale en inox pour le sortir très facilement du bassin.



Si le rebord de la piscine possède une margelle, nous avons un chariot potence permettant d'extraire la machine sans effort.



Le robot peut être sorti de l'eau sans effort grâce à la drisse fixée sur le robot et à l'aide de la radiocommande.

Radiocommande auto flottante, étanche, antichoc

Le robot va tout seul à l'eau via sa radiocommande

- Longue portée
- 8 fonctions



FICHE DISPONIBLE
SUR DEMANDE
EN VERSION
PLASTIFIÉE

Les bons gestes pour entrer et sortir le robot de l'eau !

Conforme aux normes troubles musculo-squelettiques (TMS)

Photos non contractuelles.

Formation à la **maintenance**



3 niveaux de formation

Formation à l'utilisateur et maintenance du robot

Espace de 1000 m² dédié à la formation et démonstration



1 Niveau 1

- ✓ Explication de fonctionnement,
- ✓ Les gestes de contrôles du quotidien,
- ✓ Apprendre à changer les pièces d'usure,
- ✓ Questions/ réponses

2 Niveau 2

- ✓ Principe fonctionnement robot,
- ✓ Explication fonctionnement électronique,
- ✓ Changement des pièces d'usure,
- ✓ Remplacement du moteur, pompe et câble,
- ✓ Questions/ réponses,
- ✓ Test sur panne

3 Niveau 3

- ✓ Mise à niveau sur le remplacement des pièces mécaniques,
- ✓ Explication et paramétrage de l'électronique,
- ✓ Savoir lire le menu maintenance,
- ✓ Apprentissage de la « Game Boy »,
- ✓ Test sur cas spécifiques

Hexagone Academy



Enfin, Hexagone est passé au journal de 20h sur TF1...

afin de présenter son académie pour les nouveaux arrivant ainsi que ses collaborateurs actuels.

Celle-ci passe par la création d'un centre d'apprentissage baptisé « Hexagone Academy », au sein duquel sont formés et accompagnés les nouveaux arrivants dans l'entreprise, et où se perfectionnent les collaborateurs actuels. Ce centre, agréé comme organisme de formation, sera aussi pour l'entreprise un outil destiné à former les utilisateurs de ses produits et leurs distributeurs, par le biais de 3 types de diplômes. Fier d'être français, de sauver

nos emplois et d'avoir une démarche environnementale forte et citoyenne, Hexagone se projette dans le futur avec force et envie, déterminisme et enthousiasme.



FLASHEZ POUR VOIR LA VIDÉO

Photos non contractuelles.

Un service de proximité **proche de vous**

97% de nos robots réparables sur site

Des contrats de maintenance adaptés à vos besoins

Interventions sur site dès 5h30' du matin

11 techniciens régionaux dédiés 100% sur toute la France



Photos non contractuelles.



HEXAGONE
MANUFACTURE

À chacun son contrat de maintenance

Type de contrat	PACK CONTRÔLE	CONTRAT PIÈCES D'USURES	CONTRAT PRIME
MAIN D'ŒUVRE	X	✓	✓
Main d'œuvre maintenance préventive sur site, une fois par an	✓	✓	✓
Main d'œuvre suite appel client pour panne sur site	X	X	✓
Main d'œuvre atelier en cas de nécessité	X	✓	✓
TRANSPORT ET DÉPLACEMENTS	X	✓	✓
Déplacement en cas de maintenance préventive sur site	✓	✓	✓
Déplacement suite appel client pour panne sur site	X	X	✓
Transport pour envoi robot de prêt (aller/retour)	X	X	✓
Transport pour rapatriement robot ou pièce (aller/retour)	X	X	✓
Envoi de pièces détachées	X	X	✓
PIÈCES	X	X	✓
Pièces d'usure	X	✓	✓
Consommables	X	✓	✓
Pièces d'origine constructeur (moteur, pompe, carte, câble)...	X	X	✓
Mise à jour programme électronique	✓	X	✓
MISE EN SERVICE ET FORMATION	✓	✓	✓
Mise en service sur site	X	✓	✓
Formation des nouveaux utilisateurs	✓	✓	✓
HOTLINE ET REACTIVITÉ INTERVENTION	✓	✓	✓
Temps de réponse intervention	72h	48h/72h	48h/72h
Hot Line non surtaxée pour réponses techniques	✓	✓	✓
Accès au site web myhexagone pour tutoriel maintenance	X	✓	✓
Formation usine chez Hexagone diplômante	X	✓	✓
EXTRA	X	✓	✓
Prêt gracieux d'un robot sous 48 heures	X	X	✓
Prise en charge en cas de mauvaise utilisation	X	X	Option
Rapport à chaque visite	✓	✓	✓

Photos non contractuelles.



Un financement adapté à votre budget

Différentes formules de financement : un atout !

Financement en 3 mensualités sans intérêts

Service location saisonnière à la carte

Abonnement possible 48 ou 60 mois sans apport

HEXAGONE finance

Nous savons combien le souci de budget optimal est dans toutes les têtes en ces années de rigueur budgétaire et c'est pourquoi Hexagone vous propose plusieurs formules de financement pour les budgets orientés fonctionnement ou investissement.

Par sa gestion rigoureuse et réactive, HEXAGONE a obtenu des résultats financiers toujours positifs depuis la prise en main de la société par son Président YOANN CHOURAQUI.

De ce fait, Hexagone Manufacture est en mesure de vous faire différentes offres de financement via ses propres fonds et n'a pas besoin de passer par un organisme financier, signe de bonne santé financière et de rigueur de gestion de l'entreprise.

A l'heure des comptes, le choix de financement est un atout !



Photos non contractuelles.



HEXABOX, LLD avec maintenance

48 ou 60 mois d'abonnement possible :

L'investissement de notre ROBOT vous est difficile dans l'immédiat ! Alors HEXAGONE vous propose **une location sur 4 ou 5 ou 6 ANS**. Le robot est livré, mis en service et entretenu par nos techniciens régionaux ! Sur le plan BUDGÉTAIRE vous connaissez avec exactitude ce que le robot HEXAGONE va vous coûter, à savoir **UNIQUEMENT LE COÛT DE LA LOCATION durant 48 MOIS**.

C'est rassurant d'avoir comme fournisseur une société qui fabrique votre matériel en FRANCE et qui se charge de la maintenance totale, dans votre piscine, pour vous assurer **un service incomparable ! C'est un vrai partenariat !**



3 fois sans frais

L'achat de votre aspirateur de piscine payable en 3 fois : HEXAGONE peut vous proposer un **financement en 3 mensualités sans intérêts**.

De ce fait vous pouvez choisir d'alléger votre investissement sur 3 mois après la livraison ! Bénéficier de nos offres, nous désirons **être et rester votre "partenaire"**.

Livraison, Mise en route, conseils assurés gratuitement dans votre établissement, par nos techniciens régionaux, **toujours près de vous !**



HEXABOX, location saisonnière

150 ou 90 jours de location saisonnière :

Vous avez une piscine saisonnière, qui ne fonctionne qu'en été, HEXAGONE vous propose **un service à la "carte"**.

Une location de 3/4/5 ou 6 MOIS durant la saison estivale seulement, pendant 4 ANS !

Nous assurons la livraison, la mise en service, l'entretien par notre technicien régional, et à la fin de la saison, nous reprenons le robot pour le mettre en **"gardiennage"** dans nos ateliers, après l'avoir vérifié, révisé et contrôlé !

Dès le début de saison, nous vous re-livrons votre robot, de ce fait, durant toute la saison hivernale le robot reste en nos ateliers à l'abri des intempéries !

Si vous changez de personnel, pas de problème, notre technicien régional, votre partenaire, reste à votre disposition, pour re-donner les instructions de mise à l'eau et de fonctionnement du robot.

Photos non contractuelles.



FLASHEZ POUR VOIR LA VIDÉO

Boostez vos entretiens



Quick Vac'

Manche
télescopique



15 CM
D'EAU

- 75 microns
Filtration fine
- 100 microns
Filtration classique
- 250 microns
Filtration pour extérieurs
- 1000 microns
Filtration pour remise en route

Filtere
autonome

Câble 14 m

N°1 des
ventes !

**QUICK
VAC'**
PATAUGEOIRE

4 roulettes
rotatives 360°



Photos non contractuelles.



Aspirateur manuel sur batterie 12V

Aspiration directe dans son sac filtrant

Facilité de manipulation via 4 roues 360°

Idéal pour petit bassin, aspire dès 15 cm d'eau*

Livré avec un chariot de transport



Caractéristiques

Quick Vac'

Option secteur

*Quick Vac' Patageoire **A**

Quick Vac' classic **A**

Quick Vac' XL **B**



40 cm



40 cm

N°1 des ventes!

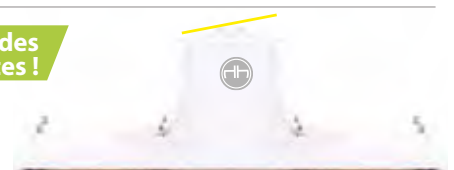

110 cm

Largeur	40 cm	40 cm	110 cm
Puissance d'aspiration	40m³/h	40m³/h	40m³/h
Chariots/ Châssis	Aluminium peint/UNBS	Aluminium peint/UNBS	Aluminium peint/UNBS
Longueur de câble	14 m	14 m	21 m
Poids hors d'eau	5 kg	5 kg	7 kg
Pompe	250 W	250 W	250 W
Filtration (microns)	75, 100, 250, 1000 µ	75, 100, 250, 1000 µ	75, 100, 250, 1000 µ
Capacité de filtration	2kg	4 kg	6 kg
Autonomie	3h	3h	3h
Alimentation	Batterie 12 V / Secteur	Batterie 12 V / Secteur	Batterie 12 V / Secteur
Profondeur d'eau mini	15 cm	40 cm	40 cm
Références batterie/Secteur	xz490fv003-d-000b / xz490fv003-d-000s	xz490fv002-d-000b / xz490fv002-d-000s	xz490fv003000-d-000b/ xz490fv003000-d-000s

La garantie est de 2 ans pièces et main d'oeuvre en atelier. (Hors filtres et batterie).

Photos non contractuelles.



La puissance d'un cyclone



Quick Vac' Cyclone

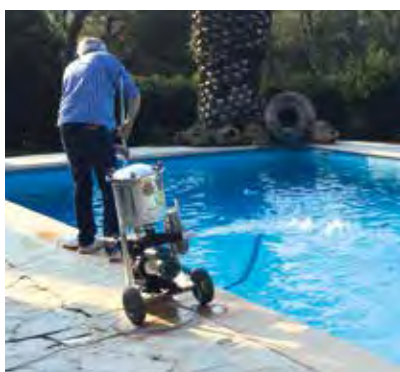

Photos non contractuelles.

Caractéristiques

Quick Vac' Cyclone

Largeur
Puissance d'aspiration
Matériaux
Longueur de câble
Poids hors d'eau
Pompe
Filtration (microns)
Capacité de filtration
Autonomie
Profondeur d'eau mini
Alimentation
Références

Quick Vac' Cyclone **E**



Nettoyage jusqu'à 300m²
de 0,5 à 1 HP
Thermoplastic/polycarbonate
10 m
35 kg
663 W
Cartouche plissée
3,7m² surface filtrante
—
—
220 - 240 V
z289h200400hex

Pompe Quick Vac' **M**



NOUVEAU !
L.45 x P.112 x H.86 cm
27m³/h
—
15 m
34 kg
NC
—
—
230 V
NC

Tête de balai Fairlock **A**

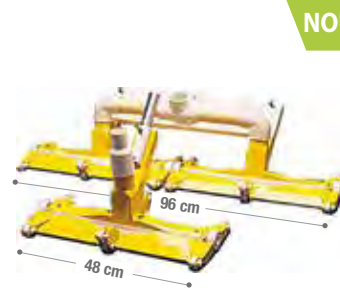

NOUVEAU !
48 cm/ 96 cm
—
Plastique
Tuyau flottant (en option)
3,5 kg/ 7 kg
—
—
15 cm
—
z124ffairlock / z124ffairlock96cm

Quick Vac' spa turbo XL **B**



NOUVEAU !
40 cm
15m³/h
Plastique ABS
—
1,4 kg
250 W
50 ou 100 µ
Environ 1 kg de sable
2h
21 cm
Batterie 12V rechargeable
z160hplwrxl

Nettoyage manuel



Tuyau flottant **F**



Diamètre 38 mm ou 50 mm.

F 25 m, ø 38 mm
z218h44309-25m
F 25 m, ø 50 mm
z218h44329-25m

Autres longueurs nous consulter

Manche télescopique **A**

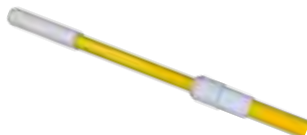

Alu à clip et avec poignée.

A 2,4-4,8 m
z218f044030
A 7,5 m renforcée
z218f44004
A 10 m renforcée
z218f44005

Époussette **F**



Époussette avec filet ultra résistant.

F Époussette classique
z218f44647
F Époussette renforcée
z797frbtb

Brosse de parois **A**



Brosse courbe renforcée L.45 cm.

A A clip
z218f44645cl
A A papillon
z218f44645pp
A Renforcée
z246f814005012

Brosse 360° **A**



Fixation clips. À poils durs 360°.

A Brosse 30 cm
z181fac88072
A Brosse 45 cm
z181fac88757

Photos non contractuelles.



Nettoyer les endroits **inaccessibles**



FLASHEZ POUR VOIR LA VIDÉO

line

Manche
télescopique
de 1m50 à 2m50

Spécial ligne
air/eau !

**BROSSE
LINEO
COMPLÈTE**

Batterie incluse
dans le sac à dos

Chargeur de batterie pour Lineo M **A**

Chargeur 220V/12V DC.
z702fms1580-2

Brosses		Support Pad	
Medium Carrelage	Rigide Bois peint	Nylon Pour tout revêtements	
Pad			
Medium Liner/sol plastique	Strip Carrelage	Polish Stratifié bois	Lustrage Inox

Accessoires, brosses, pad en option, nous consulter

Tête orientable
à 70°

Photos non contractuelles.

Caractéristiques

line

Diamètre de brosse
Alimentation
Perche télescopique
Chargeur de batterie
Puissance/ Autonomie
Poids
Brossage/ Nettoyage
Dimensions (LxPxH repliée)
Références

Lineo M complet **A**



ø 15 cm
12V batterie marine
150 à 250 cm
En série
40 W / 1h30'
2,5 kg
Pad/brosse nylon orientable à 70°
17 x 112 x 15 cm
xlineo1200n000

Brosse Lineo éponge magique **A**



HEXAGOM spécial Lineo est une éponge magique de HAUTE DENSITÉ pour ligne d'eau sur brosse motorisée. Exclusivité HEXAGONE. Besoin de beaucoup moins de produits chimiques. Faites le test, vous serez bluffé !
A GOM seule z114fgomme
A Support PAD z114fpqxlrdisk

Nettoyant ligne d'eau gel **A**



Bidon 1 kg z246f783000010
Bidon 5 kg z246f783000050
Bidon 10 kg z246f783000100
Bidon 25 kg z246f783000250

Hexagom, éponge magique **C**

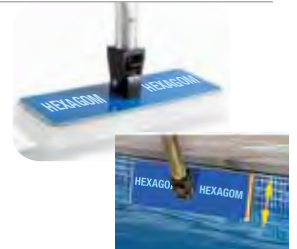

HEXAGOM, la nouvelle grande gomme magique multi-surfaces. Nettoyez efficacement tâches et salissures incrustées sur les parois, fond de piscine et ligne d'eau. Mousse haute densité comparée à la plupart de la concurrence.
C Tête de balai XL z114fpqxl20
C Gom XL z114fpqxl60
C Gom L z188f250.100.100

Nettoyage manuel



Hexagun, pistolet chlore **F**



Chlore HEXAGUN est un système simple et efficace pour le nettoyage et la désinfection. Il peut être utilisé partout et sur toutes les surfaces qui peuvent résister à l'eau.

F Hexagun 70 PPM z115fsws-sp-70
F Hexagun 250 PPM z115fsws-sp-250
F Pack 8 tablettes z115fswst-01-08

Flexi pro black **F**



Tuyau d'arrosage extensible. ø22 mm antiville.

F 15 m z188f475.500.015
F 30 m z188f475.500.030

Centrale de nettoyage 2 produits **F**



F Pistolet anti choc type dinga **F**
Pistolet multijet.
Gachette de blocage.
z153f180691
84€^{HT}

Destinée au nettoyage journalier des sols et surfaces. Installation simple, se raccorde directement à un robinet, fonctionne sans électricité. Permet un mélange efficace grâce aux 14 buses calibrées de couleur.

F Centrale murale z237fcep2150apa00000
F Chariot seul pour modèle proposé z237flb99.chm.sb10

Autres modèles, nous consulter

Chariot de ménage TM 2815W **F**



Seau eau propre 28 litres.
Seau eau sale 15 litres.
Dimensions: H.82 x L.41 x P.125 cm.

z236f629196

Autres modèles, nous consulter

Photos non contractuelles.

Idéal pour nettoyage **sols piscines**



Batterie amovible rechargeable 24 V

Repliable, facile à transporter

Livré avec batterie + chargeur + brosse

Brosse de lavage et plateau disque adaptables



Photos non contractuelles.

Autolaveuses

Brosse en option
z236f606108 170€HT

Largeur de travail	ø 35 cm	ø 40 cm	ø 40 cm	ø 45 cm	Poids 7,1 kg.
Source de courant	220-240 V / 50-60 Hz	12 V	24 V	24 V	Puissance 1200 W.
Puissance/ nettoyage	- / 150 tours/min	250 W/ 150 tours/min.	400 W/ 150 tours/min.	400 W/ 100 tours/min.	Volume d'air 40 litres/ seconde.
Chargeur/ autonomie	—	Inclus/ 50 min.	Inclus/ 35 - 45 min.	Inclus/ 2h.	Seau eau propre 9L.
Poids	18,5 kg	27 kg	40 kg	90 kg	Dimensions :
Rendement surface	1100 m ² /h	1400 m ² /h	1400 m ² /h	1600 m ² /h	35,5 x 35,5 x 51 cm
Brossage	Brosse nylon ou pad	Brosse nylon ou pad	Brosse nylon ou pad	Brosse nylon ou pad	
Réservoir d'eau	10 L	10 L	18/ 18 L	30/ 30 L	
Références	z236f704490 Sans brosse	z275h27-400-40601244	z236f903966	z236f903608	z236f838129

Numéro 1
des ventes

Nettoyage manuel



Rotobrosses vapeurs

Largeur des brosses	280 mm	350 mm	320 mm	
Source de courant	220-240 V / 50-60 Hz	220-240 V / 50-60 Hz	Batterie lithium 36 V 50-60 Hz	
Puissance/ vitesse brossage	1000 W/ 650-750 trs/mn	1000 W/ 650-750 trs/mn	350 W/ 500 tours/min.	
Poids	27 kg	27 kg	15 kg (vide)	
Rendement surface	180 m ² /h	180 m ² /h	1500 m ²	
Brossage	2 brosses ø 10 cm nylon	2 brosses ø 10 cm nylon	2 brosses ø 10 cm nylon	
Réservoir détergent/récupération	4,2/ 2,8 L	6/ 3,5 L	4/ 6 L	
Dimensions (LxPxH)	34 x 43 x 24 cm (hors timon)	42 x 43 x 24 cm (hors timon)	41 x 49 x 112 cm (avec timon)	
Références	z236f340875045	z236f420875045	z236f381303601	

Autonomie 1h
charge 3h30



FLASHEZ POUR
VOIR LA VIDÉO

Brosses rouleaux
en option



Plusieurs modèles, nous consulter

Contrat de maintenance possible dès l'achat de la machine. Photos non contractuelles.



Pour bien choisir...

- Bassin unique ou multi bassins
- Autonome ou accompagné
- Mobile ou fixe
- Fréquence d'utilisation

Usage intensif

Usage régulier

Fauteuil

Mobile



PAGE 60

unikart
design



PAGE 62

unikart
classic



PAGE 64-65

Photos non contractuelles.

L'accès pour tous partout

Mise à l'eau PMR

Hydraulique



PAGE 66 et 69 **injet**

Potence



PAGE 68 **ifix**

Motorisé



PAGE 65 et 69 **SRSmith**

Fixe

Photos non contractuelles.



La piscine accessible



FLASHEZ POUR VOIR LA VIDÉO

UNIKART DESIGN 300



Version motorisée disponible en avril 2019

Contre poids ajustable

Repose tête réglable

Acoudoirs réglables

 136 MAXI

Roulette pivotante 360° avec frein

Avec tapis de freinage bord de bassin



Photos non contractuelles.

**BREVET
MONDIAL**



Mise à l'eau PMR simplifiée

Approuvé par l'Apave

Pas de moteur, disponibilité immédiate

Systeme de pantographe pour une sécurité parfaite

Répond à la norme n°2006/42/CE



Mise à l'eau PMR

**N°1
en France !**

**UN
SYSTÈME
UNIQUE**

unikart
design

Mobile

**USAGE
RÉGULIER**

**USAGE
INTENSIF**

Caractéristiques

Charge de levage maxi
Poids avec contre poids
Alimentation
Roues arrières
Roues avant
Dimensions (LxPxH)
Chariot/ Siège
Système
Niveau bas du siège
Références

Unikart Design manuel 300 A

Jusqu'à 136 kg
365 kg
Aucune
Pivotantes freinées
Roues pleines
80 x 120 x 170 cm
Inox peint/ Polypropylène
Pantographe
90 cm
xuni310n000

Unikart Design motorisé 300 XD A

Jusqu'à 136 kg
365 kg
Batterie 24 volts
Pivotantes freinées
Roues pleines
80 x 120 x 170 cm
Inox peint/ Polypropylène
Pantographe (vérin motorisé)
75 cm
xunim31n000



Option harnais tétraplégique A

Attaches tête, thorax, poignets, hanches
qqk001n000

Photos non contractuelles.

unikart
classic



FLASHEZ POUR VOIR LA VIDÉO



136
MAXI

3
choix
possibles



NOUVEAU!
Télécommande
étanche

USAGE RÉGULIER

UNIKART à treuil
MANUEL



USAGE INTENSIF

UNIKART XD sur
BATTERIE



USAGE INTENSIF

UNIKART à vérin via
ALIM 24V



Photos non contractuelles.

**BREVET
MONDIAL**



L'accès pour tous,
sans installation



Mise à l'eau PMR



Caractéristiques

Unikart Classic manuel **A**

Unikart Classic motorisé XD **A**

Unikart Classic motorisé secteur **A**

unikart
classic

Mobile

Charge de levage maxi
Poids avec contre poids
Alimentation
Roues arrière
Roues avant
Dimensions (LxPxH)
Chariot/ Siège
Système
Niveau bas du siège
Garantie
Références



Jusqu'à 136 kg
260 kg
Aucune
Pivotantes freinées
Roues pleines
80 x 120 x 170 cm
Inox peint/ polypropylène
Pantographe (treuil)
80 cm
2 ans
xunin008



Jusqu'à 136 kg
260 kg
Batterie 24 volts
Pivotantes freinées
Roues pleines
80 x 120 x 170 cm
Inox peint/ polypropylène
Pantographe (vérin motorisé)
65 cm
2 ans
xunimpn000

NOUVEAU!



Jusqu'à 136 kg
260 kg
110 v-240 v / 24 vdc
Pivotantes freinées
Roues pleines
80 x 120 x 170 cm
Inox peint/ polypropylène
Pantographe (vérin motorisé)
65 cm
2 ans
xunimpn000s

Photos non contractuelles.



Un produit pour chaque **besoin**



Idéal pour
les WC PMR

Caractéristiques

Fauteuil Unikart 50 D

Fauteuil Unikart 100 D

Fauteuil Unikart 200 F

Bouton panique mural PMR A

Fauteuil

Roues
flottantes !



Usage
Charge de levage maxi
Poids
Alimentation
Roues arrière
Roues avant
Dimensions (LxPxH)
Structure/ Siège
Références

Occasionnel
Jusqu'à 130 kg
25 kg
Aucune
Gonflables
—
100 x 72,3 x 110 cm
Inox marine/ Coque rigide
xuni050n000

Occasionnel
Jusqu'à 100 kg
9 kg
Aucune
Gonflables
—
97 x 93 x 93 cm
Inox marine/ Tissu polyester
xuni100n00

Régulier
Jusqu'à 130 kg
14 kg
Aucune
Freinées
Pleine
126 x 67 x 40 cm
Aluminium/ Mousse
xuni200n000

Alimentation pile 3,2 V.
Protection IP 65.
Portée 150 m. Étanche.
Autonomie 18 mois.
Dimensions :
100 x 65 x 40 mm.

egs002n001

Photos non contractuelles.

Caractéristiques

Unikart Swim **D**

Unikart Pool lift **D**

Unikart Pal lift 360° **D**

Mobile

Fonction
Charge de levage maxi
Poids
Alimentation
Roues arrière
Roues avant
Dimensions (LxPxH)
Chariot/ Siège
Système
Course du siège
Références

Descente motorisée design

Jusqu'à 136 kg
140 kg
2 batteries 2x18A
2
2
125 x 64 x 151 cm
Alu/acier inoxydable
Motorisé
112 cm
z189fi-swim

Autotracteur/Descente motorisée

Jusqu'à 145 kg
260 kg
Batterie 24 volts
2
2
70 x 70 x 170 cm
Acier inoxydable
Motorisé
150 cm
z136fpp(01t)

Rotation & descente motorisée

Jusqu'à 136 kg
457 kg
Batterie 24 volts
2
2
72 x 249 x 168 cm
Alu/acier inoxydable/rotomoulé
Motorisé
138 cm
z797f202-0000eu

136
MAXI

145
MAXI

136
MAXI



SR Smith

AUTONOME !

**Version spa
page 113**



Mise à l'eau PMR

Caractéristiques

Fauteuil de baignade **F**

Fauteuil Uniblue **F**

Fauteuil de douche **F**

Bâche pour Unikart **C**

Fauteuil

Usage
Charge de levage maxi
Poids
Alimentation
Roues arrière
Roues avant
Dimensions (LxPxH)
Structure/ Siège
Références

Régulier
Jusqu'à 113 kg
27 kg
Aucune
Gonflables ø41 cm
1
107 x 152 x 127 cm
Aluminium-Inox/ Tissu
z350fwaterwheels

Régulier
Jusqu'à 130 kg
22 kg
Aucune
2 grandes
2 petites
71 x 95 x 97 cm
Synthétique
z842f570800

Intensif
Jusqu'à 150 kg
20 kg
Aucune
2
2
67 x 82 x 105 cm
100% thermoplastique
z200f715025

**Spéciale
douche
et toilettes !**

Dimensions (LxPxH) :
67 x 70 x 118 cm

ka0292n000



113
MAXI



130
MAXI



150
MAXI



Photos non contractuelles.



Un usage autonome



FLASHEZ POUR VOIR LA VIDÉO

unijet

Fixe mais mobile !

**UNIJET
ÉLÉVATEUR
HYDRAULIQUE**

Descente et montée autonome

180°

Siège coque rigide





Poignée de commande autonome, pression minimum de 3 bars

Repose-pieds en option

Fixation molette de sécurité dans le sol

120
MAXI

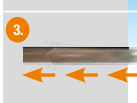
Comment installer la douille chimique en 5 étapes :

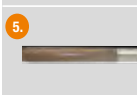
1.  1. Percer et nettoyer le trou. (Diamètre 10 mm) à 40 cm minimum du rebord.
2.  2. Insérer l'ampoule résine.
3.  3. Enfoncer la mèche avec l'embout fixé sur la perceuse. (Pas de marteau).
4.  4. Nettoyer le surplus de résine.
5.  5. Plaquer et serrer. Laisser sécher 1h avant utilisation.



Photos non contractuelles.





Le siège fait une rotation à 180° sur son axe

Modèle Unijet approuvée par l'Apave

Fonctionne avec la force de l'eau dans le piston

Idéal pour piscine à débordement

Répond à l'obligation légale n°2006/42/CE

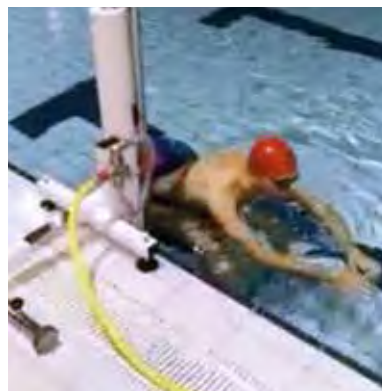
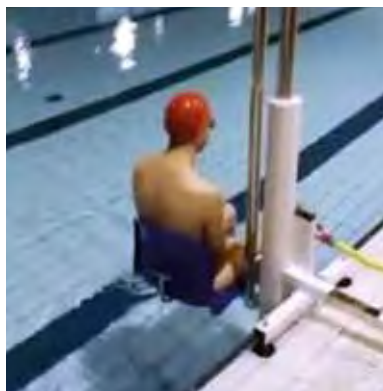

unijet

Mise à l'eau PMR

Fixe

Pour optimiser l'emplacement de votre Unijet, nous consulter



Caractéristiques

Sens et degré de rotation

Charge de levage maxi
Poids
Pression minimum
Alimentation
Structure/ Siège
Dimensions (LxPxH)
Niveau bas du siège
Profondeur de bassin
Fixation
Références

Option repose-pieds démontable **A**

Références

Élévateur Unijet **A**

À droite 180°

Jusqu'à 120 kg
55 kg
3 bars minimum (eau de ville)
Hydraulique
Inox 316L peint/ Coque rigide
70 x 70 x 170 cm
120 cm
Minimum 1m
Carottage (cheville chimique fournie)
xujetn001

kj0015n000

Élévateur Unijet **A**

À gauche 150°

Jusqu'à 120 kg
55 kg
3 bars minimum (eau de ville)
Hydraulique
Inox 316L peint/ Coque rigide
70 x 70 x 170 cm
120 cm
Minimum 1m
Carottage (cheville chimique fournie)
xujettppn001

kj0022n000

Photos non contractuelles.

unifix



Modèle ECO !

**UNIFIX
ÉLÉVATEUR
À VÉRIN**

**150
MAXI**



Fixation au sol par carottage ø50mm ou platine

NOUVEAU ! vérin manuel ou électrique



Siège dur en option

Siège dur en option

Structure en inox, coque en plastique
Références z190fsp.04

USAGE RÉGULIER

UNIFIX à vérin **MANUEL**



USAGE INTENSIF

UNIFIX XD sur **BATTERIE**



USAGE INTENSIF

UNIFIX à vérin motorisé **AUTONOME**



Photos non contractuelles

Pour piscine et Spa



Caractéristiques

Unifix manuel D

Unifix motorisé XD F

Unifix autonome F

unifix

Fixe

- Usage
- Charge de levage maxi
- Poids
- Alimentation
- Dimensions (LxPxH)
- Chariot/ Siège
- Système
- Course du siège
- Références
- Références
- Références



150
MAXI

NOUVEAU!

- Régulier
- Jusqu'à 150 kg
- 50 kg
- Aucune
- 137 x 30 x 141 cm
- Acier galvanisé/ hamac ou siège
- Manuel
- 130 cm
- Platine z190fph01-3
- Potence seule
- Carottage z190fph01-2
- Potence seule
- z190fha02-1
- Hamac en option

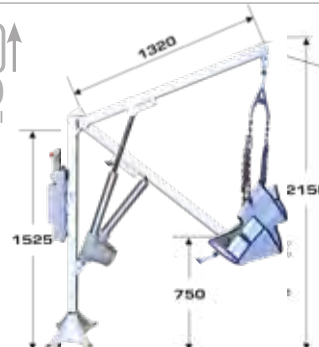

- Intensif
- Jusqu'à 150 kg
- 60 kg
- 2 batteries
- 132 x 30 x 152,5 cm
- Acier galvanisé/ hamac ou siège
- Motorisé
- 140 cm
- Platine z190fpv01-3
- Potence seule
- Carottage z190fpv01-2
- Potence seule
- z190fha02-1
- Hamac en option



AUTONOME!

- Autonome
- Jusqu'à 136 kg
- 60 kg
- Batterie 24 volts
- 211 x 47 x 140 cm
- Alu/acier inoxydable/ Rotomoulé
- Vérin électrique
- 122 cm
- z797f310-0000eu
- Complet
- Version spa P.113
- z797f310-0000ceu
- Grande hauteur

Caractéristiques

Élévateur autonome ■

Plateforme autonome ■

Escalier inox ■

Fixe

- Usage
- Charge de levage maxi
- Poids
- Alimentation
- Dimensions (LxPxH)
- Matière
- Système
- Course du siège
- Références



AUTONOME!

- Autonome
- Jusqu'à 120 kg
-
- Hydraulique
- 77 x 103 x 289 cm
- Acier inoxydable
- Hydraulique
- 117 cm
- NC



- Autonome
- Jusqu'à 150 kg
-
- Hydraulique
-
- Inox 316L
- Hydraulique
-
- NC



- Régulier
-
-
- Batterie
-
- Acier inoxydable
-
-
- NC

Photos non contractuelles

Hexagone, la plus grande gamme

Caractéristiques

Unikart Classic manuel **A**

Unikart Classic motorisé XD **A**

Unikart Classic motorisé secteur **A**

Unikart Design 300 **A**



N°1 EN FRANCE

Usage
Charge de levage maxi
Poids
Roues arrières
Roues avant
Structure
Siège
Système
Niveau bas du siège
Alimentation
Dimensions (L x P x H)
Prix HT (TVA réduite 5,5%)
Numéro de page

Régulier
136 kg
260 kg (avec contre poids)
Pivotantes freinées
Roues pleines
Inox peint
Polypropylène
Pantographe
80 cm
Aucune
80 x 120 x 170 cm
62

Intensif
136 kg
260 kg (avec contre poids)
Pivotantes freinées
Roues pleines
Inox peint
Polypropylène
Pantographe (Vérin motorisé)
55 cm
Batterie 24 volts
80 x 120 x 170 cm
62

Intensif
136 kg
260 kg (avec contre poids)
Pivotantes freinées
Roues pleines
Inox peint
Polypropylène
Pantographe (Vérin motorisé)
55 cm
110 v-240 v / 24 vdc
80 x 120 x 170 cm
62

Régulier
136 kg
365 kg (avec contre poids)
Pivotantes freinées
Roues pleines
Inox peint
Polypropylène
Pantographe
90 cm
Aucune
80 x 120 x 170 cm
60

MISE À L'EAU FIXE

Caractéristiques

Unijet **A**

Unifix manuel **F**

Unifix motorisé XD **F**

Unifix autonome **F**



Version spa P.113

Usage
Charge de levage maxi
Poids
Roues arrières
Roues avant
Structure
Siège
Système
Niveau bas du siège
Alimentation
Dimensions (L x P x H)
Prix HT (TVA réduite 5,5%)
Numéro de page

Autonome
120 kg
55 kg
2
—
Inox 316L peint
Coque rigide
Hydraulique (3 bars mini)
120 cm
Hydraulique
70 x 70 x 170 cm
66

Régulier
150 kg
50 kg
—
—
Acier galvanisé
Hamac ou siège
Manuel
130 cm
Aucune
137 x 30 x 141 cm
68

Intensif
150 kg
60 kg
—
—
Acier galvanisé
Hamac ou siège
Motorisé
140 cm
2 batteries
132 x 30 x 152,5 cm
68

Autonome
136 kg
60 kg
—
—
Aluminium/ Acier inoxydable
Rotomoulé
Vérin électrique
122 cm
Batterie 24 volts
211 x 47 x 140 cm
69

La garantie est de 2 ans pièces et main d'oeuvre et déplacement sur site. (Hors consommables). Photos non contractuelles.

de mise à l'eau PMR du marché

MISE À L'EAU MOBILE

Unikart Design motorisé 300 XD A



Intensif
136 kg
365 kg (avec contre poids)
Pivotantes freinées
Roues pleines
Inox peint
Polypropylène
Pantographe (Vérin motorisé)
65 cm
Batterie 24 volts
80 x 120 x 170 cm
60

Unikart Swim D



Intensif
136 kg
140 kg
2
2
Alu/ Acier inoxydable
—
Motorisé
112 cm
2 batteries 2x18A
125 x 64 x 151 cm
65

Unikart Pool lift D



Intensif
145 kg
260 kg
2
2
Acier inoxydable
—
Motorisé
150 cm
Batterie 24 volts
70 x 70 x 170 cm
65

Unikart Pal lift 360° D

Version spa P.113



Autonome
136 kg
457 kg
2
2
Alu/ Acier inoxydable
Rotomoulé
Motorisé
138 cm
Batterie 24 volts
72 x 249 x 168 cm
65

FAUTEUILS DE MISE À L'EAU, DOUCHE, BAIGNADE

Fauteuil Unikart 50 D



Occasionnel
130 kg
25 kg
Gonflables
—
Inox marine
Coque rigide
—
—
100 x 72,3 x 110 cm
64

Fauteuil Unikart 100 D



Occasionnel
100 kg
9 kg
Gonflables
—
Inox marine
Tissu polyester
—
—
97 x 93 x 93 cm
64

Fauteuil Unikart 200 F



Régulier
130 kg
14 kg
Freinées
Pleine
Aluminium
Mousse hydrophobe
—
—
126 x 67 x 40 cm
64

Fauteuil Uniblue F



Régulier
130 kg
22 kg
2 grandes
2 petites
Synthétique
Synthétique
—
—
71 x 95 x 97 cm
65

Fauteuil de douche F



Intensif
150 kg
20 kg
2
2
100% thermoplastique
100% thermoplastique
—
—
67 x 82 x 105 cm
65

Fauteuil de baignade F



Régulier
113 kg
27 kg
Gonflables ø41 cm
1
Aluminium-Inox
Tissu
—
—
107 x 152 x 127 cm
65

La garantie est de 2 ans pièces et main d'oeuvre et déplacement sur site. (Hors consommables). Photos non contractuelles.



Pour bien choisir...

- Bassin extérieur ou intérieur
- Taille du bassin
- Budget
- Chaise ou plateforme

Chaises



PAGE 74

**HEXA
CHAIR**

Plateformes



PAGE 76

MALIBU

Secours



PAGE 78

Photos non contractuelles.

Tout pour le **Maître-Nageur**



Sécurité



PAGE 80

Lignes d'eau



PAGE 86

Jeux



PAGE 88

Photos non contractuelles.

**HEXA
CHAIR**



Un maître-nageur bien assis **est heureux**



Chaise officielle des Maître-nageurs américains

Robuste avec double marche antidérapante

Idéal pour le dos, assise confort

Support pour parasol et bouteille

4 tailles disponibles



Photos non contractuelles.

Caractéristiques

Hexa chair 1 marche **F**

Hexa chair 2 marches **F**

Hexa chair 3 marches **F**

Hexa chair 4 marches **F**

**HEXA
CHAIR**

**Chaises
Premium**

Poids
Hauteur d'assise
Dimensions (LxPxH)
Matériau
Références

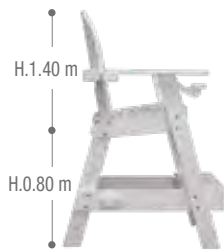

35 kg
80 cm
74 x 84 x 140 cm
Polypropylène recyclé
z093flg505w



50 kg
100 cm
76 x 104 x 155 cm
Polypropylène recyclé
z093flg510w



63 kg
127 cm
76 x 109 x 180 cm
Polypropylène recyclé
z093flg515w



86 kg
152 cm
168 x 125 x 210 cm
Polypropylène recyclé
z093flg517w



Caractéristiques

4 marches **F**

5 marches **F**

6 marches **F**

**HEXA
CHAIR**

**Chaises
Optima**

Poids
Hauteur d'assise
Siège
Matériau
Références



15 kg
2 m
PVC
Aluminium
z569h505-4



20 kg
2,18 m
PVC
Aluminium
z569h505-5



25 kg
2,36 m
PVC
Aluminium
z569f505



Parasol pour MNS **F**

- Tissu spécial 100% acrylique.
- ø 180 cm, hauteur 140 cm
- Manche en aluminium ø 40 mm

F Sans logo
z241f90/10d180-11

F Avec logo Hexagone
z241h90/10d180-11-n001

Photos non contractuelles.



La nouvelle tour de contrôle



MALIBU



2 supports rangement porte parasol

Crochet porte bouée

Siège pivotant à 360°, grande visibilité

Supports parasol

8 pieds de stabilité

3 marches antidérapantes



Photos non contractuelles.

Pour parc aquatique, plage, camping, multi bassins

Robuste, fabriquée en plastique recyclé

Peut être utilisée assis ou debout

Chaise pivotante avec visualisation 360°

Support pour parasol, bouteille et bouée



Caractéristiques

Plateforme Malibu **D**

Plateforme Friedel **D**

Plateforme Friedel + **D**

Plateforme Hexa chair **D**

MALIBU

FRIEDEL
PLATEFORME

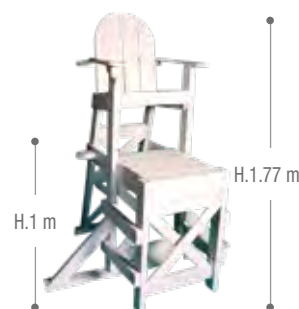

Charge maxi
Poids
Hauteur d'assise
Dimensions (LxPxH)
Matériau
Références

180 kg
75 kg
150 cm
137 x 125 x 170 cm
Polypropylène recyclé
z093flgpf50w

180 kg
60 kg
150 cm
120 x 170 x 170 cm
Acier inoxydable/ Bois marine
i00001n000

180 kg
80 kg
150 cm
170 x 170 x 220 cm
Acier inoxydable/ Bois marine
NC

180 kg
70 kg
150 cm
121 x 150 x 177 cm
Polypropylène recyclé
z093fmlg520w

Photos non contractuelles.

Secours

Bouée plastique **E** Coffre à bouée sur poteau **F** Coffre à bouée mural **F** Perche de secours **F** Tube de sauvetage **F** Bouée Maître-nageur **F**



En polypropylène.
E ø 60 cm. 1,3 kg.
z268f5b0010120

E ø 75 cm. 2,5 kg.
z569f722



Coffre seul. Peut contenir une bouée (non incluse).

F ø 60 cm.
z134hsvtcf600pt

F ø 75 cm.
z134hsvtcf750pt



Coffre seul. Peut contenir une bouée (non incluse).

F ø 60 cm.
z134hsvtcf600mr

F ø 75 cm.
z134hsvtcf750mr



Anneau aluminium anodisé.
Longueur 3m.

z569f903



En mousse recouvert de vinyl.
127 cm de long

z464fboutub



En plastique rouge.
Dim.: 31,7 x 21,2 cm

z297f96051



Communication



Coloris rouge

Talky walky motorola T62 **F**



Idéal pour activités extérieures

Coloris bleu

Connecté lors de vos déplacements jusqu'à **8 kms de portée (selon terrain).**

Appareil sous licence avec un écran LCD, 8 canaux. Dimensions : 5,4 x 16,5 x 3,1 cm

Le lot de 2 z701fmot60

Mégaphone **F**



Porte-voix + sirène.
Fourni sans piles.

z569f7566

Sifflet **A**



Sifflet à bille en plastique.

z354f93741

Cloche **F**



Cloche à moulure fixe.

z820f21.530.00

Photos non contractuelles.

Signalétique



En PVC rigide **A**
30 x 30 cm



En adhésif **A**
30 x 30 cm



Bienvenue

PVC rigide zs0016n000
Adhésif zs0052n000



Caisse

PVC rigide zs0014n000
Adhésif zs0050n000



Entrée

PVC rigide zs0017n000
Adhésif zs0053n000



Sortie

PVC rigide zs0018n000
Adhésif zs0054n000



Vestiaire collectif

PVC rigide zs0024n000
Adhésif zs0060n000



Vestiaire femme

PVC rigide zs0022n000
Adhésif zs0058n000



Vestiaire homme

PVC rigide zs0023n000
Adhésif zs0059n000



Toilettes femme

PVC rigide zs0019n000
Adhésif zs0055n000



Toilettes handicapé

PVC rigide zs0021n000
Adhésif zs0057n000



Toilettes homme

PVC rigide zs0020n000
Adhésif zs0056n000



Petit bain

PVC rigide zs0005n000
Adhésif zs0077n000



Grand bain

PVC rigide zs0007n000
Adhésif zs0043n000



Pataugeoire

PVC rigide zs0006n000
Adhésif zs0042n000



Surveillance

PVC rigide zs0038n000
Adhésif zs0074n000



Espace détente

PVC rigide zs0008n000
Adhésif zs0044n000



Hammam

PVC rigide zs0009n000
Adhésif zs0045n000



Sauna

PVC rigide zs0010n000
Adhésif zs0046n000



Maîtres nageurs

PVC rigide zs0011n000
Adhésif zs0047n000



Local matériel

PVC rigide zs0015n000
Adhésif zs0051n000



Local technique

PVC rigide zs0013n000
Adhésif zs0049n000



Infirmerie

PVC rigide zs0012n000
Adhésif zs0048n000



Interdit

PVC rigide zs0039n000
Adhésif zs0075n000



Douche obligatoire

PVC rigide zs0026n000
Adhésif zs0062n000



Bonnet obligatoire

PVC rigide zs0025n000
Adhésif zs0061n000



Pédiluve obligatoire

PVC rigide zs0027n000
Adhésif zs0063n000



Ne jamais laisser...

PVC rigide zs0037n000
Adhésif zs0073n000



Ne pas courir

PVC rigide zs0032n000
Adhésif zs0068n000



Ne pas fumer

PVC rigide zs0034n000
Adhésif zs0070n000



Ne pas manger...

PVC rigide zs0036n000
Adhésif zs0072n000



Ne pas plonger

PVC rigide zs0033n000
Adhésif zs0069n000



Ne pas pousser

PVC rigide zs0031n000
Adhésif zs0067n000



Pas de bermuda

PVC rigide zs0029n000
Adhésif zs0065n000



Pas de chaussure

PVC rigide zs0028n000
Adhésif zs0064n000



Pas de musique

PVC rigide zs0035n000
Adhésif zs0071n000



Pas de téléphone

PVC rigide zs0030n000
Adhésif zs0066n000



Profondeur bassin **E**

Plaque 1 face 600 x 100 mm
0.30 m z569f4119n030
0.60 m z569f4119n060
1.30 m z569f4119n130
1.70 m z569f4119n170
2.50 m z569f4119n250

Photos non contractuelles.

Systeme de communication interne

sécu-relais*



FABRICATION HEXAGONE

Un kit radio «sécu-relais» pour un avertissement d'urgence dans tout l'établissement, entre vous et les usagers.

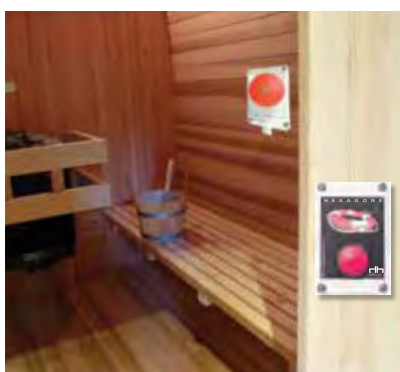

**Bouton
panique
radio**



Configurez
votre système
d'alerte page 82.

Systeme de reseau d'alerte sans fil

Bouton IP65 ou radiocommande anti panique IP68

Boîtier de réception sonore et lumineux

Installation rapide et facile

Protégé par brevet international

*Systeme de communication à caractère informatif exclusivement. Ne peut se substituer à une alarme ou tout autre moyen de surveillance.

Photos non contractuelles.



Caractéristiques

Bouton pour usager

Alimentation
Protection
Portée
Étanche
Autonomie
Dimensions
Références

Bouton panique standard mural **A**

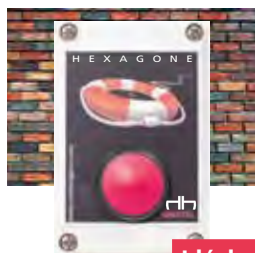

Pile 3,2 V
IP 65
150 m
Oui
18 mois, pile 1/2AA lithium, 3.6V
100 x 65 x 40 mm
egs002n001

Idéal pour zones non surveillées

Bouton panique spécial sauna **A**



Résiste à 110° !

Pile 3,2 V
IP 65
150 m
Oui
18 mois, pile 1/2AA lithium, 3.6V
100 x 65 x 40 mm
Bouton intérieur + bouton extérieur
egs004n000 + egs005n001

Caractéristiques

Bouton pour équipe piscine

Alimentation
Protection
Portée
Étanche
Autonomie
Dimensions
Références

Bouton panique avec annonce **A**



Fixe pour maîtres nageurs, caissières

Pile 3,2 V
IP 65
150 m
Oui
18 mois, pile 1/2AA lithium, 3.6V
100 x 65 x 40 mm
egs003n001

Radiocommande multi-zone **A**



Mobile pour les agents d'entretiens, techniciens

Pile 3,2 V
IP 68
150 m
Oui
18 mois, pile 1/2AA lithium, 3.6V
118 x 68 x 37 mm
egs001n000

Caractéristiques

Centrale de réception zone

Alimentation
Protection
Portée
Étanche
Alimentation optionnelle
Dimensions
Références

Boîtier led et haut parleur **A**



Affiche la zone du bouton déclenché

Prise 220 V
IP 65
150 m
Oui
Panneaux solaires
254 x 180 x 90 mm
eks001n000

Répéteur du signal Spartel **A**











Traverse les murs !

Prise 220 V
IP 66
100 m
Oui
-
180 x 94 x 60 cm
eks005n000 (simple) - eks006n000 (traversée mur)
A **A**

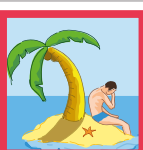
Photos non contractuelles.

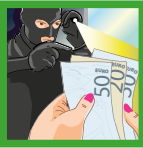
Où installer le système d'aler

EXEMPLES D'IMPLANTATIONS POSSIBLES		BASSIN 1 (principal)	BASSIN 2 (pataugeoire)	BASSIN 3 (Extérieur)
SITUATION URGENGE USAGER		ZONE 1	ZONE 2	ZONE 3
Bouton PANIQUE client	 Bouton PANIQUE SAUNA Avertir dans un sauna ou hammam non surveillé lors d'un malaise...			
	 Bouton PANIQUE CHUTE Avertir au bord du bassin lors d'une glissade ou d'une chute...			
	 Bouton PANIQUE PMR Avertir au bord du bassin lors d'un problème accès PMR...			
	 Bouton PANIQUE ISOLÉ Avertir lorsqu'une personne est dans une zone sans surveillance, isolée...			
SITUATION D'URGENCE ÉQUIPE PISCINE		ZONE 1	ZONE 2	ZONE 3
Bouton ALERTE Staff	 ALERTE SAUVETAGE Avertir au bord du bassin lors d'une procédure de sauvetage...			
	 ALERTE INCIVILITÉ Avertir lors d'incivilité pour demander de l'aide...			
	 ALERTE CAISSE Avertir à la caisse ou à l'accueil lors d'une agression...			
	 ALERTE TECHNIQUE Avertir dans le local technique en cas de chute ou intoxication...			
CENTRALE HAUT PARLEUR D'AFFICHAGE DE ZONE		ZONE 1	ZONE 2	ZONE 3
	1 boîtier de réception lumineux et sonore à mettre où vous le souhaitez pour être averti. (Le boîtier affiche le numéro du bouton panique qui vient d'être déclenché et émet des sons pour avertir l'ensemble de l'établissement).			

Photos non contractuelles.

te sécu-relais SPARTEL ?



VESTIAIRE 1	VESTIAIRE 2	CAISSE	SAUNA WELNESS	LOCAL TECHNIQUE	BUREAU
ZONE 4	ZONE 5	ZONE 6	ZONE 7	ZONE 8	ZONE 9
ZONE 4	ZONE 5	ZONE 6	ZONE 7	ZONE 8	ZONE 9
	Avec annonce personnalisable	Avec annonce personnalisable			
ZONE 4	ZONE 5	ZONE 6	ZONE 7	ZONE 8	ZONE 9

Photos non contractuelles.

Une bulle d'air pur dans le



local MNS

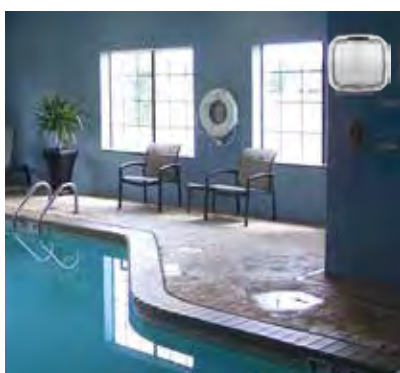
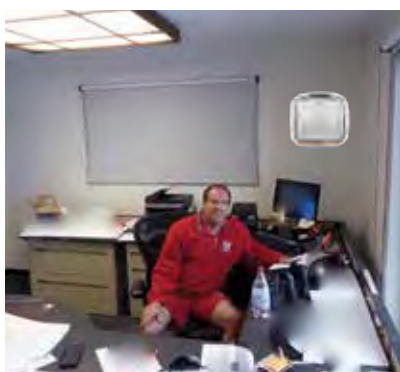

AIRKLEEN

Fixation au mur facile

TECHNOLOGIE



EnviroSmart™



Avec filtre à charbon pour un air plus sain

L'air purifiée en 4 étapes

2 La filtration au charbon actif absorbe les odeurs et les COV.

3 Un traitement anti-microbien sur le filtre HEPA prévient le développement de bactéries et moisissures sur le filtre.

1 Un pré-filtre capture et supprime les grosses particules et polluants.



4 La ionisation bipolaire Plasma True charge électriquement les particules de l'air pour faciliter leur filtration.

GARANTIE
5 ANS



Photos non contractuelles.

Élimine 99,7% des particules nocives de l'air

S'adaptent aux pièces fermées

Capture les germes, chloramines et odeurs*

Système de filtration particules fines* «HEPA»

Aide à prendre soins des agents soumis à l'air
ambiant de la piscine au quotidien

*jusqu'à 0,3 microns



Maître-Nageur

Caractéristiques

Purificateur AIRKLEEN M ■

Purificateur AIRKLEEN L ■

Purificateur AIRKLEEN XL ■

AIRKLEEN



Superficie pièce

Corps
Poids (incluant les filtres)
Puissance électrique
Niveau sonore
Alimentation
Dimensions (L. x P. x H.)
Références

Jusqu'à 30 M²

Plastique ABS
4,8 kg
70 W
Maxi 64 dB
220-240V, 50/60Hz
348 x 102 x 566 mm
NC

Jusqu'à 65 M²

Plastique ABS
9,16 kg
100 W
Maxi 67 dB
220-240V, 50/60Hz
533 x 228 x 500 mm
NC

Jusqu'à 130 M²

Plastique ABS
15,1 kg
166 W
Maxi 68 dB
220-240V, 50/60Hz
881 x 228 x 500 mm
NC

Photos non contractuelles.

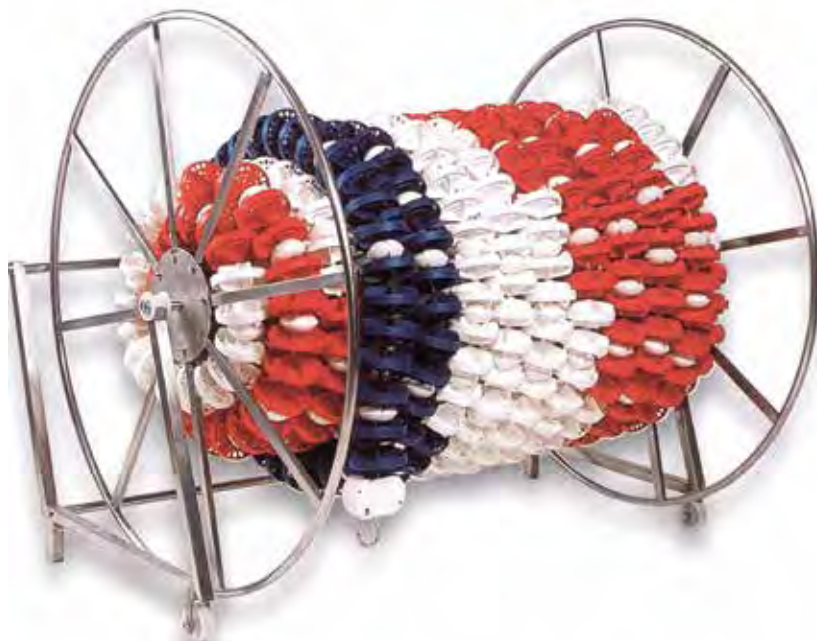

Normes
FINA !

**LIGNES
DE
NAGE**

5 coloris : bleu, rouge, blanc, vert et jaune

3 diamètres de flotteurs asymétriques en PP

Ligne de séparation, entraînement ou compétition

Montée sur fil inox AISI316 plastifié ø 6 mm

Haute résistance aux agents chimiques & atmosphériques

HEXA STAR M

ø 85

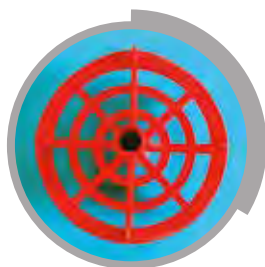

ø 85 mm

HEXA STAR L

ø 120

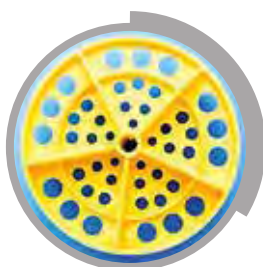

ø 120 mm

HEXA STAR XL

ø 150



ø 150 mm



Ressort inox
anti-arrachement conique



Tendeur
à double filetage



Fil inox
AISI316
ø 6mm



Tendeur à cliquet

Photos non contractuelles.

Caractéristiques

Hexa Star **M** **D**

Hexa Star **L** **D**

Hexa Star **XL** **D**

Les lignes de nage sont livrées sans tendeur



Diamètre disque
Longueur de ligne
Flotteurs boules
Couleurs
Matériau
Fil
Références 25 m

Références 50 m



ø 85 mm
25 et 50 m
En PE-HD (7 sur un mètre)
Bleu, rouge, jaune blanc, vert
Polypropylène
Inox ø 6 mm (plastifié)
D z113fgr.31-25mstd

D z113fgr.31-50mstd



ø 120 mm
25 et 50 m
En PE-HD (6 sur un mètre)
Bleu, rouge, jaune blanc, vert
Polypropylène
Inox ø 6 mm (plastifié)
D z113fgr.15-25m-std

D z113fgr.15-50m-std



ø 150 mm
25 et 50 m
En PE-HD (6 sur un mètre)
Bleu, rouge, jaune blanc, vert
Polypropylène
Inox ø 6 mm (plastifié)
D z113fgr.24-25m-std

D z113fgr.24-50m-std



Conforme aux réglementations

Maître-Nageur



Équipements



Enrouleurs de ligne de nage **B**
En acier inoxydable. Roulettes avec frein.
L. 1,30m (4 lignes 25 ou 2 lignes 50 m).
Hexastar M ou L z115fgr9
L. 1,50m (4 lignes 25 ou 2 lignes 50 m).
Hexastar XL z115fgr23



Sac de réception **F**
Sac de réception ligne de nage.

z354f3300093614



Distributeur de ligne **F**
Idéal pour le nez de margelle des bassins et les flotteurs de lignes de nage.

z197f10111021



Compteur de longueurs **C**
Aide les nageurs à compter les longueurs pour les compétitions. Châssis en acier inoxydable. Tableaux avec numéros bicolores facile à manipuler.
z113fgr.38

Photos non contractuelles.



Une piscine est un jeu

Apprentissage

Cage aquatique **F**

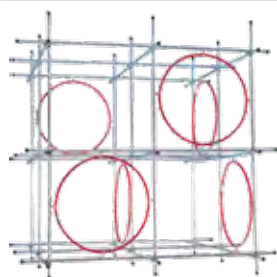

En aluminium peint qualité marine.
Plusieurs modèles disponibles.

F 1,5 x 1,5 m

z569f5530

F 2 x 2 m

z569f606

Ceinture renforcée **F**



Ceinture 4 ou 5 flotteurs.
Boucle inox.

F 4 flotteurs

z569f6924

F 5 flotteurs

z569f6925

Planche **F**



Dimensions : L.40 x P.28 cm.
Épaisseur 4 cm.

F Sans poignées

z569f6940

F Avec poignées

z569f6949

Frites **F**



Ø 8 cm. Pour bébé, aqua gym, éducatif,
relaxation. Lot de 10.

F Rondes

z354f72411

F Carrées

z354f7240

Pull-buoy **F**



140 mm d'épaisseur.
Forme de 8.
Antimicrobien, antibactérien.

z569f4291

Tapis bébé à trous **F**

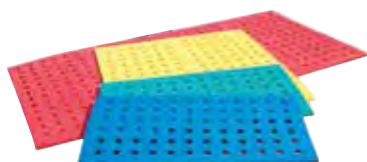

En mousse densité 40 kg/m³.

100 x 50 x 1,5 cm

z354f7160

200 x 100 x 4,5 cm

z354f7081

Paddle **F**



Paddle training élastiques plats. 20 x 13 cm.
La paire.

Paddle Junior

z569f1995

Paddle Sénior

z569f1996

Carapace tortue d'apprentissage **F**



Aide à la
natation
innovante

Pour les enfants de 3 à 6 ans pesant 15 à 30
kg. Ne protège pas contre la noyade. Coquille
en mousse EVA et gilet en néoprène.

31 x 25 x 12 cm. Poids 860 gr. Conforme aux
normes de sécurité EN71 1/2/3 et EN13138.
NC

Photos non contractuelles.

Jeux flottant

Volley ball flottant **A**



En alu.
Largeur 400 cm.
z297f96008-1

Panier de basket flottant **A**



En inox.
Fixe.
z297f96007-1

Panier de basket-ball **A**



En PVC inoxydable
Avec ancre.
z297f96007-2

Cage pour waterpolo **F**



Inox.
Dimensions : 180 x 90 x 100 cm.
z297f96012

Toboggans

Toboggan Optima **F**



Fibre de verre.
Dimensions : 233 x 80 x 55 cm.
Poids : NC.
z297f96056

Toboggan éléphant **F**



Fibre de verre et acier inox 316Ti.
Dimensions : 220 x 100 x 125 cm.
Poids : environ 160 kg.
z252hslsdssmb

Toboggan compact **F**



Fibre de verre et acier inox 316Ti.
Dimensions : 80 x 170 x 230 cm.
Idéal pour espace réduit (130 cm).
z252hslsd55cmp

Toboggan arc-en-ciel **F**



Fibre de verre et acier inox 316Ti.
Dimensions : 250 x 65 x 130 cm.
Poids : environ 140 kg.
z252hslsdfgrmb

Plots de départ

Conforme aux normes
FINA. Supporte un
poids jusqu'à 500 kg.

Plot de départ bas Nautilus **F**



Plot de départ avec système Fast-Jump réglable, en acier inoxydable AISI316 peint en couleur crème et surface antidérapante de 50x70 cm en PE-HD.
Base 33x33 cm z113fgr.100

Plot de départ bas Nassau **F**



Plot de départ avec système Fast-Jump réglable, en acier inoxydable AISI316 peint en couleur crème et surface antidérapante de 50x70 cm en PE-HD.
Base 24x24 cm z113fgr.110

Plot de départ avec marche **F**



En acier inoxydable AISI316 électro-poli. Plateforme antidérapante.
Hauteur 70 cm.
Poignée de départ de dos réglable.
z113fgr.25

Plot de départ bas simplifié **F**



En acier inoxydable AISI316 électro-poli. Plateforme antidérapante.
Hauteur 40 cm.
Poignée de départ de dos fixe.
z113fgr.26

Photos non contractuelles.



Hexa Sono



PAGE 92



Bike design



PAGE 94

Design
Aquafitness



Multi activité design



PAGE 97

Design
Aquafitness



Photos non contractuelles.

Le parcours aquatique

Pour bien choisir...

- Fitness avec ou sans cours
- Type de bassin
- Budget
- Type d'exercice

Bike sport



PAGE 98

SPORT
PREMIUM

Run & Jump sport



PAGE 100

SPORT
PREMIUM

Longe Côte X-Trem Power



PAGE 102



Photos non contractuelles.



Sono spéciale aquafitness



Résistantes aux intempéries et à l'humidité

Conçues pour le milieu piscine, parcs aquatiques

Lecteur de carte MP3-USB-SD

Utilisation facile, poignée de transport renforcée

Batterie lithium longue durée

2 sorties pour haut parleur Sub Aquatique



Affichage Led lumineuses



Télécommande fournie

Poignée de transport renforcée

Baffle orientée vers le bassin



4 roues, maniables



Photos non contractuelles.

Caractéristiques



Poids
Puissance
Portée
Dimensions (LxPxH)
Autonomie
Batterie
Garantie
Références

Hexa Sono Pro ■

Spéciale piscine



35 kg
max.400 W
Standard bluetooth
48 x 30 x 46 cm
Jusqu'à 12-14h
Lithium Life P04
2 ans
NC

Hexa Sono Premium D



17 kg
max.125 / 250W
Standard bluetooth
34,5 x 34,3 x 50,5 cm
4 à 6hrs
AC: 220-240Vac 50 / 60Hz
1 an
z310fipS10-250

Hexa Sono Optima D



7 kg
max.140 W
Standard bluetooth
43 x 26 x 54 cm
20hrs (sur USB et réglage volume moyen)
PFC - (Lithium en option)
6 mois
z283f954455



Matériel Subaquatique



Idéal pour nage synchronisée



Haut parleur subaquatique ■

Synchro Swim Sound est un haut-parleur sous-marin intégré. Conçu pour être installé dans les niches de projecteur sous-marin les plus courantes du PAR 56. 50 Watts RMS sur 8 Ohm. 100 watts de pointe. Classe d'isolation: IP69. Résistant à la plongée jusqu'à 3 mètres. Poids: 2,5 Kg. En plastique, acier inoxydable. Couleur: blanc.

NC

Photos non contractuelles.

Design
Aquafitness



L'aquafitness de qualité



FLASHEZ POUR
VOIR LA VIDÉO

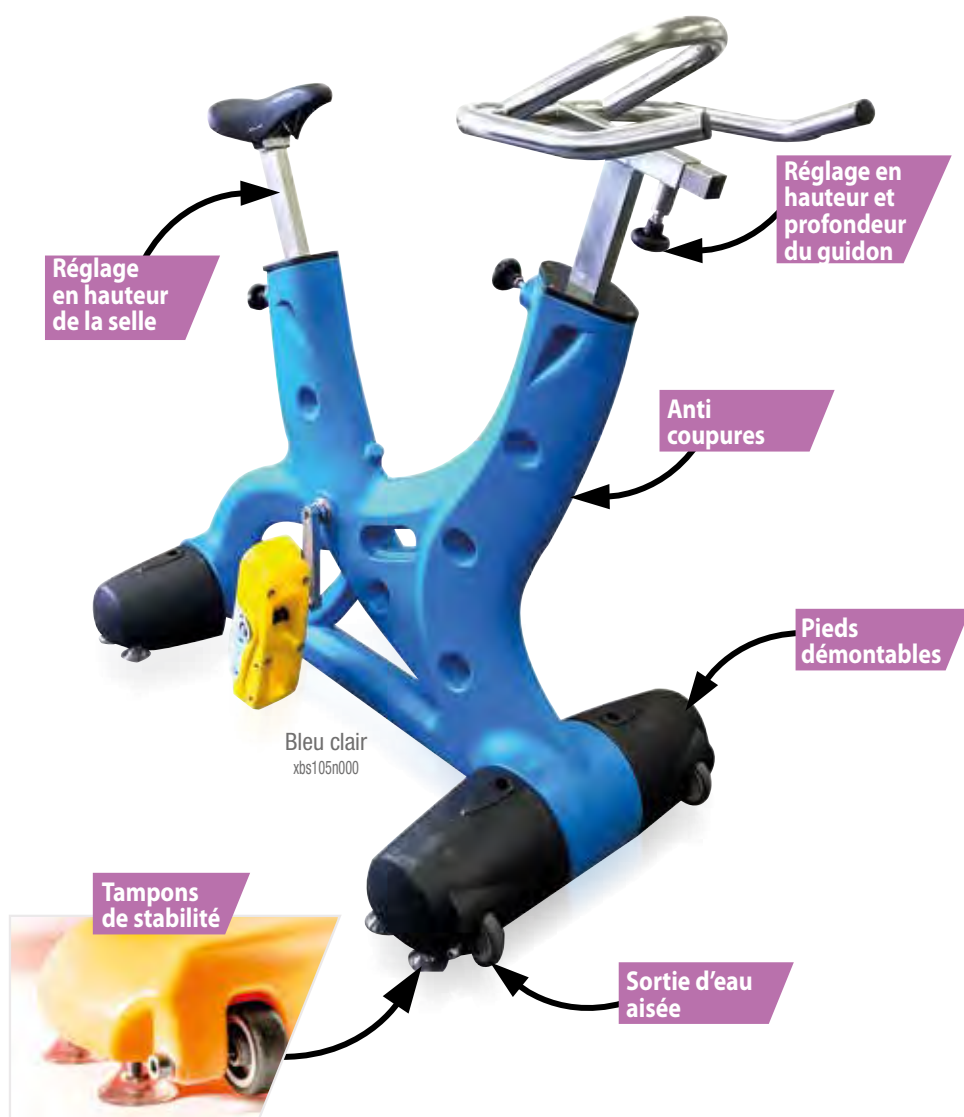

Équipements Bike



Selle confort A

Selle moussée, réglable en hauteur.
z645h0003



Ventouse A

Ventouse transparente semi rigide avec vis inox intégrée.
z645h0004



Pédale avec sangle A

Forme ergonomique. Idéale pour toutes les pointures.
z645h0030n000



Sangle F

Sangle en PVC armé pour pédale.
z645h0016



Chaussure aqua bike F

Taille 36 à 46.
z183htprt (Taille à préciser)

Photos non contractuelles.

Idéal pour les séances de remise en forme

Multi couleur, design innovant

Ajustement de la posture réglable

Stabilité accrue avec ses ventouses spécifiques

Pédale étudiée pour fonctionnement pied nus



Caractéristiques

Hexa Bike Optima 100 **A**

Hexa Bike Optima 200 **A**

Design Aquafitness

Poids
Matière
Profondeur d'utilisation
Dimensions
Tampons
Roulettes
Couleurs
Frein
Références



14 kg
Polyéthylène/ inox
120 - 140 cm
115 x 92 x 66 cm
8
2 à l'avant
8
Sans
8 couleurs (à préciser)



16 kg
Polyéthylène/ inox
120 - 170 cm
120 x 160 x 66 cm
9
2 à l'avant
7
Avec
7 couleurs (à préciser)

8 coloris au choix



Photos non contractuelles.

Le sport dans l'eau

réinventé



FLASHEZ POUR VOIR LA VIDÉO

Design Aquafitness



Entièrement pliable



Sortie d'eau aisée



Tampons de stabilité



Système de blocage du bras pour rangement



Photos non contractuelles.

Caractéristiques

Chariot Hexa step **A**

Hexa step **A**

Hexa run **A**

Design Aquafitness

Poids	NC
Matière	Inox
Profondeur d'utilisation	—
Dimensions	75 x 45 x 200 cm
Tampons	Sans
Roulettes	4
Couleurs	—
Frein	—
Références	z297f96018-13



Chariot pour
10 steps



Poids	16 kg
Matière	Polyéthylène
Profondeur d'utilisation	80 - 170 cm
Dimensions	67 x 17 x 35 cm
Tampons	8
Roulettes	Sans
Couleurs	Lilas
Frein	—
Références	z297f96041



Poids	25 kg
Matière	Polyéthylène/ inox
Profondeur d'utilisation	120 - 140 cm
Dimensions	135 x 82 x 153 cm (déplié)
Tampons	8
Roulettes	4 à l'avant
Couleurs	7
Frein	Avec
Références	7 couleurs (à préciser)



Caractéristiques

Hexa multi exercice **A**

Matelas flottant Hexa paddle **F**

Hexa jump Design **A**

Design Aquafitness

Poids	20 kg
Matière	Polyéthylène/ inox
Profondeur d'utilisation	160 - 180 cm
Dimensions	ø 98 cm H. 170 cm
Tampons	10
Roulettes	Sans
Couleurs	7
Charge maximum	—
Références	7 couleurs (à préciser)



FLASHEZ POUR
VOIR LA VIDÉO



Poids	10 kg
Matière	Nylon renforcé PVC
Profondeur d'utilisation	Non limitée
Dimensions	220 x 81 x 12 cm
Tampons	—
Roulettes	—
Couleurs	1
Charge maximum	120 kg
Références	z297f99001



FLASHEZ POUR
VOIR LA VIDÉO

Poids	9 kg
Matière	Polyéthylène/ inox
Profondeur d'utilisation	80 - 170 cm
Dimensions	ø 106 cm H. 22 cm
Tampons	8
Roulettes	Sans
Couleurs	7
Charge maximum	—
Références	7 couleurs (à préciser)

Photos non contractuelles.



L'aquabike

version sport



SPORT
PREMIUM

SPORT
RESORT

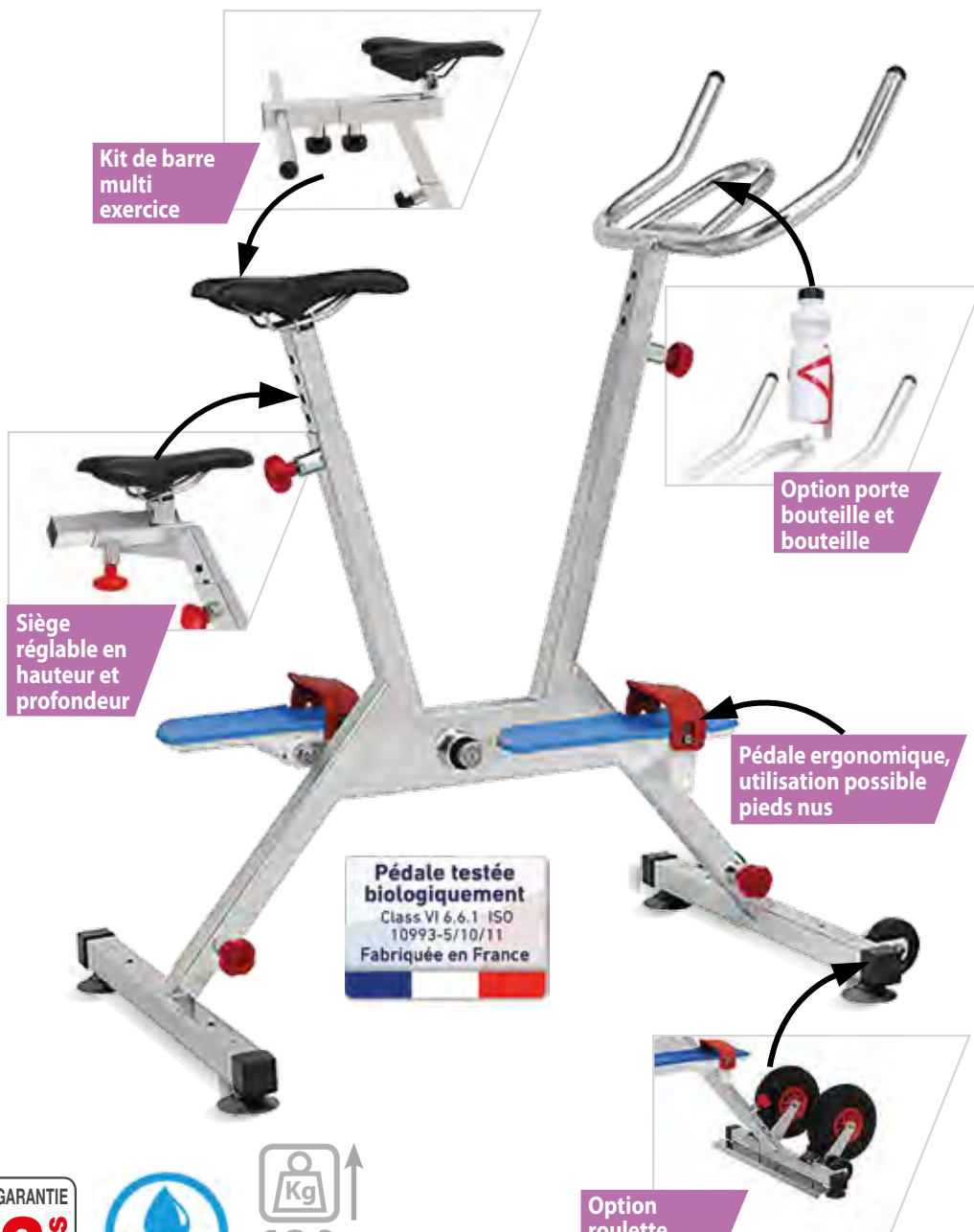

Pédale testée biologiquement
Class VI 6.6.1 ISO
10993-5/10/11
Fabriquée en France



Photos non contractuelles.

Caractéristiques

SPORT PREMIUM

Poids	15,2 kg
Matière	Inox 316 L
Profondeur d'utilisation	110 - 150 cm
Dimensions	84 x 60,4 x 120 cm
Tampons	4
Roulettes	2 à l'avant
Frein	Sans
Références	z247f0492-006

Hexa Bike One 100 A



Poids	18,3 kg
Matière	Inox 316 L
Profondeur d'utilisation	110 - 150 cm
Dimensions	127 x 60,4 x 101 cm
Tampons	4
Roulettes	2 à l'avant
Frein	Sans
Références	z247f0492-001

Hexa Bike One 200 A



Poids	20 kg
Matière	Inox 316 L
Profondeur d'utilisation	110 - 150 cm
Dimensions	120 x 60,4 x 101 cm
Tampons	4
Roulettes	2 à l'avant
Frein	Sans
Références	z247f0492-013

Hexa Bike One 300 A



Caractéristiques

SPORT RESORT

Poids	18,3 kg
Matière	Inox 316 L
Profondeur d'utilisation	110 - 150 cm
Dimensions	127 x 60,4 x 115 cm
Tampons	4
Roulettes	2 à l'avant
Frein	Sans
Références	z247f0492-010

Hexa Bike Resort 100 A



Poids	25,1 kg
Matière	Inox 316 L
Profondeur d'utilisation	110 - 150 cm
Dimensions	127 x 60,4 x 101 cm
Tampons	4
Roulettes	2 à l'avant
Frein	Sans
Références	z247f0492-007

Hexa Bike Resort 200 A



Modèle plage

Rampe de mise à l'eau F



Double plan incliné permettant le roulage de l'aquabike et sa mise à l'eau à l'endroit de l'escalier dans un bassin de 1 m de profondeur.
Fabrication en inox électropoli
Dimensions : 2,10m x 0,88m.
Sur mesure :
en fonction de la configuration de votre bassin (nous consulter).

Photos non contractuelles.



Caractéristiques

Hexa Elliptique A

Hexa run Premium A

Hexa jump Premium A

**SPORT
PREMIUM**



Poids
Matière
Profondeur d'utilisation
Dimensions
Tampons
Roulettes
Frein
Références

25,9 kg
Inox 316 L
110 - 150 cm
135 x 60,6 x 145 cm
4
2 à l'avant
Sans
z247f0492-002

35 kg
Inox 316 L
120 - 140 cm
127 x 65 x 139 cm
6
2
Sans
z247f0492-005

5 kg
Inox 316 L
100 - 140 cm
ø 91 cm - H.21 cm
5
Sans
Sans
z645hajji01n000

Photos non contractuelles.



Hexa

formation

3 raisons d'organiser les cours d'aquafitness avec Hexagone :

1 Notre équipe qualifiée



Simon Rives :

Votre moniteur Aquastrenght, Aqua bike, Aqua Jump et Aqua fitness!

- ancien poloïste
- étudiant en STAPS et BE
- un goût prononcé pour la réalisation de cours chorégraphiés



Alexa Labbé Dutot :

Votre monitrice Aqua fitness et Aqua bike !

- issue du monde de la natation synchronisée
- un parcours STAPS et un BE
- une énorme soif d'apprendre et de développer les nouveautés Aqua fitness.



Valentin Louvel :

Votre moniteur Aqua fitness et Aqua bike !

- triathlète au parcours universitaire complet et BE
- orienté vers le développement de ses compétences dans les activités aquatiques novatrices

2 Notre approche pédagogique

- ✓ Analyse de vos conditions de travail
- ✓ Programme adapté à vos besoins et suivant vos capacités
- ✓ Cours sur site avec des professionnels expérimentés (jusqu'à 15 personnes)

- ✓ Consultations et accompagnement par téléphone ou en visio conférence durant les 2 mois suivant la formation
- ✓ Certification et parcours de développement
- ✓ Support pédagogique, une liste vous est fournie à chaque formation ainsi que la playlist musicale correspondante

3 Nos programmes

- ✓ Conçus en partenariat avec des kinésithérapeutes et suivant de nombreuses études physiologiques sur les bienfaits de l'eau par le sport

✓ Niveau 1 « Débutant » :
journée de formation basique, 6h

✓ Niveau 2 « Avancé » :
formation thématique, 8h

- Aqua bike
- Aqua jump
- Aquastrength
- AquaGym
- Aquaparcours...

- ✓ Niveau 3 « Professionnel » :
 - formation spécialisée, 8h
 - programmes pré/post natal
 - circuit training
 - programme spécial post cancer du sein
 - programme sur-mesure en fonction de vos attentes

Photos non contractuelles.



85% des muscles
en action



FLASHEZ POUR
VOIR LA VIDÉO

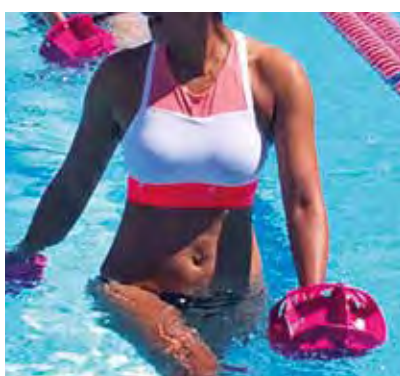

Rejoignez

LE
MOUVEMENT
"LONGE
CÔTE"

**+
INTENSE**

**+
DE RÉSISTANCE**



...C'est pas pour les mamies...

Photos non contractuelles.

Exercices physiques et soutenus

Idéal pour le cardio, entraînement intensif

Peut se pratiquer dans tous les types de piscines

Met en mouvement la quasi-totalité des muscles

Une nouvelle façon de marcher façon "LONGE CÔTE"



Caractéristiques

X-Trem bracelets B

X-Trem chevillères B

Kit X-Trem complet B



Poids
Matière
Profondeur d'utilisation
Dimensions
Couleurs
Références

440 gr
ABS qualité marine
Non limitée
ø 23 - P.16 cm
Rose ou Bleu
z228hb00001n300 - z228hb00001n500
La paire

380gr
ABS qualité marine
Non limitée
L.20xP.12xH.21 cm
Rose ou Bleu
z228hb00002n300 - z228hb00002n500
La paire

440 gr/ 380gr
ABS qualité marine
Non limitée
ø 23 - P.16 cm/ L.20xP.12xH.21 cm
Rose ou Bleu
z228hb00001n300 - z228hb00001n500
(2 bracelets et 2 chevillères)

Photos non contractuelles.

Hexagone, une gamme fitness

SONO

Caractéristiques

Hexa Sono Premium **D**

Hexa Sono Optima **D**

Hexa Sono Pro **X**

Hexa Bike Optima 100 **A**



Poids
Dimensions
Matière
Profondeur d'utilisation
Tampons
Roulettes
Frein
Couleurs
Prix HT
Numéro de page

17 kg
34,5 x 34,3 x 50,5 cm
—
—
Non
2
—
1
92

7 kg
43 x 26 x 54 cm
—
—
Non
4
—
1
92

35 kg
48 x 30 x 46 cm
Alu/acier inoxydable
—
Non
4
—
1
92

14 kg
115 x 92 x 66 cm
Polyéthylène/ inox
120 - 140 cm
8
2 à l'avant
Sans
8 (couleurs à préciser)
94

AQUABIKE / AQUAPARCO

Caractéristiques

Hexa Bike One 100 **A**

Hexa Bike One 200 **A**

Hexa Bike One 300 **A**

Hexa Bike Resort 100 **A**



Poids
Dimensions
Matière
Profondeur d'utilisation
Tampons
Roulettes
Frein
Couleurs
Prix HT
Numéro de page

15,2 kg
84 x 60,4 x 120 cm
Inox 316L
110 - 150 cm
4
2 à l'avant
Sans
1
98

18,3 kg
127 x 60,4 x 101 cm
Inox 316L
110 - 150 cm
4
2 à l'avant
Sans
1
98

20 kg
120 x 60,4 x 101 cm
Inox 316L
110 - 150 cm
4
2 à l'avant
Sans
1
98

18,3 kg
127 x 60,4 x 115 cm
Inox 316L
110 - 150 cm
4
2 à l'avant
Sans
1
98

Photos non contractuelles.

haute en couleur et performante

AQUABIKE / AQUAPARCOURS DESIGN

Hexa Bike Optima 200 **A**



16 kg
120 x 160 x 66 cm
Polyéthylène/ inox
120 - 170 cm
9
2 à l'avant
Avec
7 (couleurs à préciser)
95

Hexa jump Design **A**



9 kg
ø 106 cm x H.22 cm
Polyéthylène/ inox
80 - 170 cm
8
Sans
—
7 (couleurs à préciser)
97

Hexa run **A**



25 kg
135 x 82 x 153 cm (déplié)
Polyéthylène/ inox
120 - 140 cm
8
4 à l'avant
Avec
7 (couleurs à préciser)
96

Hexa multi exercice **A**



20 kg
ø 98 cm x H.170 cm
Polyéthylène/ inox
160 - 180 cm
10
Sans
—
7 (couleurs à préciser)
97

Hexa step **A**



16 kg
67 x 17 x 35 cm
Polyéthylène
80 - 170 cm
8
Sans
—
Lilas
97

Matelas flottant **F**



10 kg
220 x 81 x 12 cm
PVC renforcé en nylon
Non limitée
—
—
—
1
97

URS SPORT

Hexa Bike Resort 200 **A**



25,1 kg
127 x 60,4 x 101 cm
Inox 316L
110 - 150 cm
4
2 à l'avant
Sans
1
98

Hexa Elliptique **A**



25,9 kg
135 x 60,6 x 145 cm
Inox 316L
110 - 150 cm
4
2 à l'avant
Sans
1
100

Hexa run Premium **A**



5 kg
ø 91 cm x H.21 cm
Inox 316L
100 - 140 cm
5
Sans
Sans
1
102

Hexa jump Premium **A**



35 kg
127 x 65 x 139 cm
Inox 316L
120 - 140 cm
6
2
Sans
1
100

LONGE CÔTE PISCINE

X-Trem bracelets **B**



440 gr
ø 23 cm x P.16 cm
ABS qualité marine
Non limitée
—
—
—
Rose ou bleu
La paire
102

X-Trem chevillères **B**



380 gr
20 x 12 x 21 cm
ABS qualité marine
Non limitée
—
—
—
Rose ou bleu
La paire
102

Photos non contractuelles.

1

PAGE 108

AVERTISSEUR sonore

à capteur infrarouge avant d'accéder au bassin.



DOUCHE SAVONNEE OBLIGATOIRE

2

PAGE 108

DISTRIBUTEUR de Gel/shampooing

à capsules disponibles à proximité des douches.



3

PAGE 109

CHAISE HAUTE

pour laisser bébé **sans risque** qu'il tombe pendant la douche des parents et la sienne.



Hygiène douche

Le chemin vertueux

Photos non contractuelles.

Retour vestiaire

de la douche et du séchage

5

PAGE 109

SÈCHE CHEVEUX

avant de sortir
afin d'éviter
d'attraper froid.

4

PAGE 108

PEDICHLORE

pour pédiluve, dernier
rempart pour désinfecter
les pieds avant le bassin.

6

PAGE 110

POUR UN CONFORT +

ESSOREUSE

à maillot de bain
en moins de 10 secondes
sans flaques d'eau dans
le vestiaire.

Passage pédiluve

Photos non contractuelles.



Avertisseur automatique douche savonnée **obligatoire**



MADE IN FRANCE



Message enregistré automatique

Détecteur de passage jusqu'à 5m

Hygiène douche

Avertisseur douche **A**

Distributeur de capsules gel **E**

Distributeur de capsules gel **E**

Signalétique & pédichlore **A**



Largeur 20 cm. Hauteur 30 cm.
220V/24V DC. Haut parleur 70 db.
IP66. Capteur infrarouge.
Détecteur jusqu'à 5m.
eks004n000



Gel coiffant - Distributeur payant.
Le distributeur peut contenir jusqu'à 250 capsules, (0,90 ct l'unité).
E Distributeur z169hvdgelstkn000fr
E Capsule Gel z169hcapshrgl



Capsules Gel ou shampoing



Shampoing - Distributeur payant.
Le distributeur peut contenir jusqu'à 250 capsules, (0,90 ct l'unité).
E Distributeur z169hvdshpstkn000fr
E Capsule Shamp. z169hcapsshmp



Sur-chloration pédiluve



- Panneau de douche obligatoire. 30 x 30 cm.
- A** PVC rigide zs0026n000
- A** Adhésif zs0062n000
- Doseur de chlore pour pédiluve.
- A** En galet de 250 gr z238f7000014

Photos non contractuelles.

Chaises/tables

Hexa chaise bébé **F**



EMPILABLES !



Dimensions (LxPxH) : 60 x 50 x 76 cm.

Poids : 3,9 kg.

Noir/gris z195fm212bg

Noir/rouge z195fm212br

Table à langer **F**



Dimensions (LxPxH) : 40 x 50 x 120 cm.

z569f5569

Table à langer murale **F**



Fixation horizontale ou verticale.

F Horizontale z153f112523

F Verticale z153f113778



Sèche cheveux



A potence Neptune **F**

À potence ou fixe **F**

Mural à flexible **F**

Mural anti vandalisme **F**



Rotation à 180°

Puissance : 2000W.
Niveau sonore : 70 dB.
Coloris : Rouge, bleu, blanc.
Dimensions (LxPxH) : 15 x 34,8 x 38,4 cm.
(3 coloris NC)



Avec miroir

Réglable en hauteur 53 cm

Puissance : 2000W.
Niveau sonore : 70 dB.
Coloris : Jaune, vert, rouge, gris, bleu turquoise, bleu.
Dimensions (LxPxH) : 25 x 38 x 121 cm.
Potence - Fixe



Capot en ABS robuste

Puissance : 900W.
Niveau sonore : 72 dB.
Coloris : Blanc.
Dimensions (LxPxH) : 32,2 x 18,2 x 80 cm.
z661ftb-c1



Longévité moteur à induction

Puissance : 2100W.
Niveau sonore : 70 dB.
Coloris : Blanc.
Dimensions (LxPxH) : 25,5 x 28 x 14 cm.
z661f171227

Photos non contractuelles.



Un service en plus pour votre clientèle



FLASHEZ POUR VOIR LA VIDÉO

DRY 'N' GO® !



MADE IN FRANCE

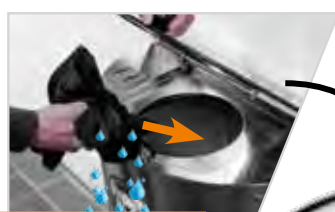

1• Mettre le maillot de bain dans l'essoreuse

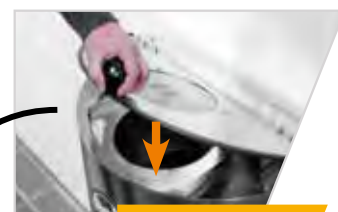

2• Refermer le couvercle avant d'essorer



30dB
MAXI

95%
de l'eau

ÉSSORÉE EN
MOINS DE
10 Sec.



Batterie
incorporée



3• Évacuation
de l'eau par un
tuyau extérieur

Photos non contractuelles.

Essoreuse maillot, élimine 95% de l'eau en 10 sec

Utilisation simple en toute sécurité

Pour ranger facilement le maillot dans le sac

S'adapte dans n'importe quel environnement

En inox, pour une hygiène parfaite



DRY 'N' GO® !

Caractéristiques

Essoreuse Dry 'n' Go **XD B**

Essoreuse Dry 'n' Go **F**



Alimentation
Poids
Structure
Dimensions (LxPxH)
Références

Motorisée batterie
25 kg
Inox
54 x 35,5 x 82 cm
xdngn000

Motorisée 220V
30 kg
Inox
54 x 35,5 x 82 cm
z184hssd-silver

Photos non contractuelles.



Votre espace bien-être



FABRICATION HEXAGONE

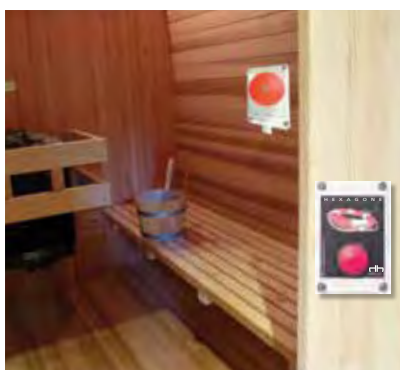

Jusqu'à
150 mètres
de portée

1

À l'intérieur bouton
spécial sauna haute
température



**Bouton panique
spécial sauna**

2

À l'extérieur
avertisseur d'urgence
sans fil étanche

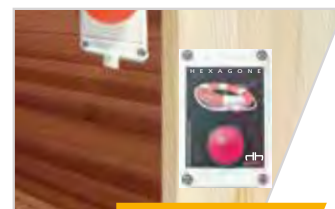

Double sécurité alerte intérieure et extérieure

Avertir d'un malaise dans une zone non surveillée

Résiste aux hautes températures, jusqu'à 110°

Protégé par brevet international

Solution contre les petites impuretés dans les Spa



Photos non contractuelles.

HEXAGONE - www.myhexagone.com

Sécurité sauna/spa/hammam

Caractéristiques

Boîtier led et haut parleur **A**

Bouton panique standard mural **A**

Bouton panique spécial sauna **A**



Alimentation
Protection
Portée
Étanche
Autonomie
Dimensions
Références



Prise 220 V
IP 65
150 m
Oui
—
254 x 180 x 90 mm
eks001n000

Affiche la zone du bouton déclenché



Pile 3,2 V
IP 65
150 m
Oui
18 mois
100 x 65 x 40 mm
egs002n001

Idéal pour zones non surveillées



Pile 3,2 V
IP 65
150 m
Oui
18 mois
100 x 65 x 40 mm
Bouton intérieur egs004n000

Résiste à 110°!

LE KIT SAUNA

A eks014n000

Nettoyage spa

Caractéristiques

Quick Vac' spa **B**

Quick Vac' spa turbo XL **B**

Lineo Spa **B**



Largeur
Puissance d'aspiration
Puissance
Filtration (microns)
Capacité de filtration
Autonomie
Profondeur d'eau mini
Alimentation
Références



ø 11 cm
9m³/h
120 W
50 ou 100 µ
500 gr
1h
15 cm
Sur piles/ Secteur
z160hplwrv2/ z160hplwrv2sct
B - **B**

NOUVEAU!



40 cm
15m³/h
250 W
50 ou 100 µ
Environ 1 kg de sable
2h
21 cm
Batterie 12V rechargeable
z160hplwrxl



ø 10 cm
—
40 W
—
1h
—
12V
xlineospa

Mise à l'eau PMR pour spa

Caractéristiques

Unikart mobile autonome **F**

Unikart fixe autonome **F**

Unifix motorisé XD **F**



Usage
Charge de levage maxi
Poids
Alimentation
Dimensions (LxPxH)
Chariot/ Siège
Système
Course du siège
Références

Grande hauteur



Autonome
Jusqu'à 136 kg
542 kg
Batterie 24 volts
249 x 72 x 168 cm
Alu/acier inoxydable rotomoulé
Motorisé
138 cm
Z797f275-0000eu



Autonome
Jusqu'à 136 kg
127 kg
Batterie 24 volts
171 x 50 x 234 cm
Alu/Acier inoxydable
Motorisé
170,5 cm
z797f310-0000ceu

AUTONOME!

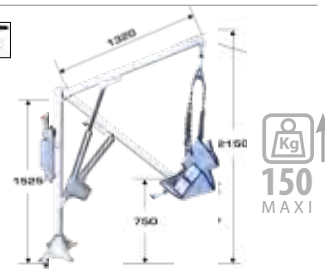

Intensif
Jusqu'à 150 kg
60 kg
2 batteries
132 x 30 x 152,5 cm
Acier galvanisé/ hamac ou siège
Motorisé
140 cm
Platine z190fpv01-3 - Carottage z190fpv01-2
Potence seule

Photos non contractuelles.



Des rangements étudiés pour votre piscine

Étagères

Étagère 4 rayons **F**

Dim. (LxPxH) : 150x50x190 cm
z165fms1500/500

Étagère 3 rayons **F**

Dim. (LxPxH) : 120x50x150 cm
z354F9344

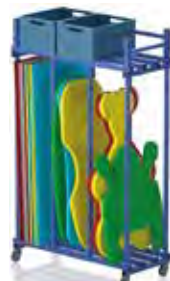
Étagère rangement tapis **F**

Dim. (LxPxH) : 140x60x225 cm
z165fms(pr)

Étagère rangement frites **F**

Dim. (LxPxH) : 135x57x150 cm
z165fndl1350

Étagère box fermé **F**

Dim. (LxPxH) : 135x57x150 cm
z165fndl1350dr

Bancs

Banc simple **F**

Dim. (PxH) : 35x49 cm
L.90cm z165fb900/350
L.150cm z165fb1500/350

Banc simple long **F**

Dim. (PxH) : 45x49 cm
L.200cm z165fb2000/450
L.300cm z165fb3000/450

Banc double **F**

Dim. (PxH) : 75x49 cm
L.150cm z165fb1500/750
L.200cm z165fb2000/750

Banc vestiaire simple **F**

Dim. (PxH) : 45x170 cm
L.100cm z165fbh1000/450
L.150cm z165fbh1500/450

Banc vestiaire double **F**

Dim. (LxPxH) : 150x71x170 cm
z165fbh1500/710

Photos non contractuelles.



OPTIMA PLASTIQUE



5 coloris au choix sur toute la gamme de rangement

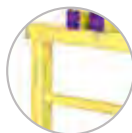

Jaune



Bleu



Rouge



Crème



Vert



Bacs

Bac frites F



Dim. (LxPxH) : 72x65x105 cm
z165fndl(mini)

Bac petits objets F



Dim. (LxPxH) : 120x70x90 cm
z165fts(s) (with cover)
z165fts(s) (without cover)

Rangement aquagym F



Dim. (LxPxH) : 144x69x111 cm
z165ft(s)ndl (with cover)
z165ft(s)ndl (without cover)

Étagère aquagym F



Dim. (LxP) : 176x76 cm
H.192 cm z165fmega12notoprack
H.227 cm z165fmega12toprack

Bac cabinet aquagym F



Dim. (LxPxH) : 126x76x156 cm
Z165ft(l) (with cover)
Z165ft(l) (without cover)

Bacs & étagères

Bac robuste F



Dim. (LxPxH) : 100x80x70 cm
z255fpe-rts2

PREMIUM ALU

Bac multi objets F



Dim. (LxPxH) : 100x65x95 cm
z255fpe-rts1

Poubelles & barrières

Poubelle Arnold la grenouille F



Diamètre 0,70 cm.
Hauteur 0,80 cm. En résine.
z371ffegr-002

Photos non contractuelles.

Poubelle Willy le dauphin F



Diamètre 0,70 cm.
Hauteur 0,80 cm. En résine.
z371ffegr-001

Barrières plastiques A



Incassable
Blanc Jaune Rouge Vert Bleu
Poids 9,2 kg. Recyclable 100%.
198x55,5x102 cm (largeur pied).
(6 coloris NC)

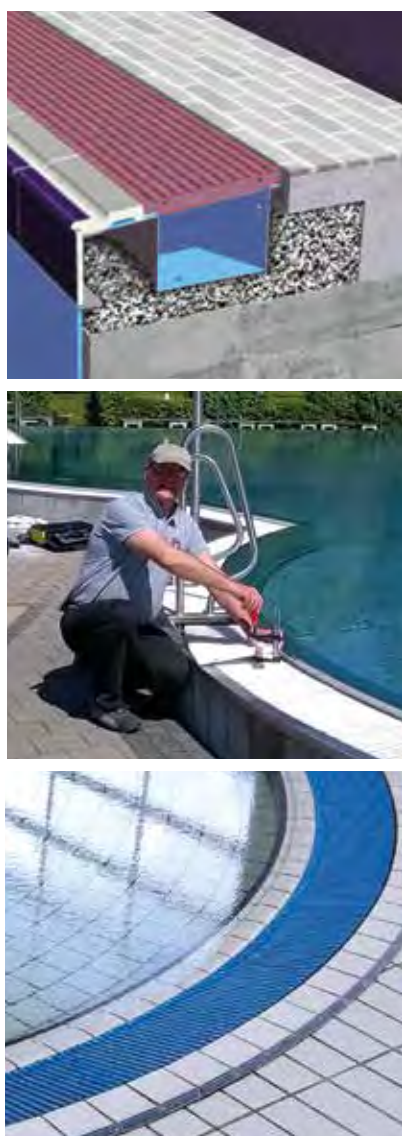

Testée et certifiée à **1500 kg**

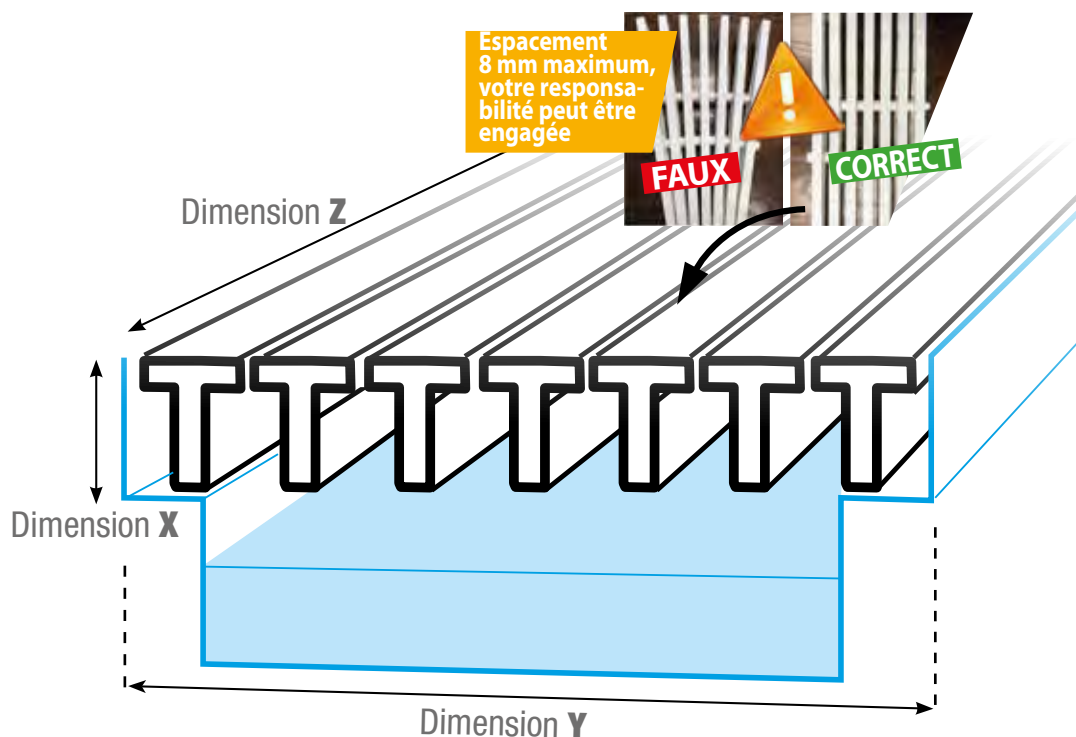

à partir de
66€^{HT}/m linéaire
en 16 couleurs*

*Nous consulter

Photos non contractuelles.



1500 Kg

Différentes hauteur, largeur, longueur et couleurs

S'adapte aux formes et spécificités de votre bassin

Ultra-résistante 1500 Kg/m²

Design spécifique avec rainures antidérapantes

Garantie 5 ans



Goulotte perpendiculaire D



Hauteur (x)	Rigide (y)	Courbable (y)
22 mm	de 175 à 295 mm	de 150 à 295 mm
25 mm	de 175 à 400 mm	de 150 à 330 mm
30 mm	de 175 à 500 mm	de 150 à 330 mm
35 mm	de 175 à 900 mm	de 150 à 330 mm
Longueur (z)	en tronçons standards de 2,5 m	en tronçons standards de 1 m

Goulotte parallèle D



Hauteur (x)	Largeur (y)	Longueur (z)
25 mm en I	de 150 à 400 mm	éléments de 1 m
25 mm PVC	standard 245 mm	éléments 250 mm
25 mm PP	standard 245 mm	éléments 500 mm
25 mm	182, 254, 330 mm	éléments 333 mm
35 mm en T	de 150 à 400 mm	éléments de 1 m

Goulotte courbable D



Hauteur (x)	Largeur (y)	Longueur (z)
25 mm	180, 200, 205, 250, 300 mm	segments de 1 m
35 mm	195, 245, 295, 335 mm	segments de 1 m

Photos non contractuelles.

HEXACONTROL

FABRICATION HEXAGONE



Coffret régulation chlore chiffres très lisibles

Coffret régulation pH chiffres très lisibles

Sonde cuivre/platine

Support filtre de régulation + filtre



Plus de 3000 utilisateurs

Mesures fiables grâce à sa chambre d'analyse spécifique

Facilité de prises d'échantillons

Transmission de données en 4-20mA

Affichage XXL du chlore et du pH

Régulation

Régulation ampérométrique **A**



Plus de 3000 utilisateurs !

Idéal dans les locaux techniques sombres. Lecture grand affichage. Boîtier chlore et pH. Bloc sonde avec flux stabilisé. Sonde chlore cuivre/platine et pH universelle intégrée. Détecteur de débit. Prise d'échantillon intégrée. (Prix hors pose et installation.)

- A** Régulation Ch/pH complète z243hxr0012n001
- A** Régulation Ch complète z243hxr0010n000
- A** Régulation pH complète z243hxr0002n000

Sondes **A**



- A** Sonde Ch sans fil z243f5636ccp
- A** Sonde Ch avec fil z243f963sa
- A** Sonde pH universelle z348f00404531-20.1

Photos non contractuelles.

Bac de conditionnement **D**



- Bac de dosage en polyéthylène, permet de stocker une quantité de 50 à 250 litres de produits liquides en toute sécurité. La solution sera injectée par une pompe doseuse.
- D** Bac 50 litres z218f57613
 - D** Bac 100 litres z218f46562r
 - D** Bac 250 litres z218f01315

Analyses fiables et précises

Photomètres

Photomètre PC 03 **F**



Fonctionnent avec pastilles DPD (nous consulter)

Il fournit des résultats numériques pour 3 paramètres clé : le Chlore, le pH et le Stabilisant (Acide Cyanurique). Étanche avec un grand écran LCD rétro-éclairé. z276fsp003d

Photomètre PC 09 **F**



Fonctionnent avec pastilles DPD (nous consulter)

Il permet l'analyse de 9 tests (Chlore, pH, CYA, TA, TAC, TH, OZ, CU, BR, FE). Données téléchargeables et partageables via Bluetooth ou USB SMART. z276fsp709e

Trousse municipale **F**



Colorimètre, comparateur, disques, 6 fonctions. Eprouvettes carrées, accessoires. Analyse Chlore, pH, TAC, TH Calciq et Stabilisant (Acide Cyanurique). z276fsp129c

Carnet sanitaire **F**



L'agenda de la piscine publique ou résidentielle. Chaque page vous permet de noter sur les 7 jours de la semaine, vos observations et relevés d'analyses. z294f8400004

Éprouvette ronde **A**

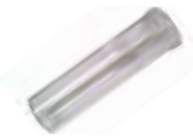

10 ml. En verre. Lot de 5.
A Grandes z276fpt595
A Larges z276fpt555

Éprouvette carrée **A**



10 ml. En verre. Lot de 5.
z276fpt521/5

Pastille

DPD 1

Boîte de 250.

A Noire pour photomètre z276fap011

DPD 3

Boîte de 250.

A Noire pour photomètre z276fap031/1

DPD 4

Boîte de 250.

A Noire pour photomètre z276fap041

DPD stabilisant

Boîte de 250.

C Boîte de 100 z276fap087

DPD Phenol red

Boîte de 250.

A Noire pour photomètre z276fap130

A Verte manuelle z276fat010

A Verte manuelle z276fat030

A Verte manuelle z276fat040

C Boîte de 250 z276fap087/250

A Verte manuelle z276fat130

Thermomètres

Thermomètre Black & Decker **A**



Thermomètre électronique par infra rouge. z094ftld100-xj

Thermomètre bouée **F**



Thermomètre flottant. z303f2381

Thermomètre classique **F**



Thermomètre ancre. z303f5021

Thermomètre électronique **F**



Thermomètre électronique avec sonde. z368fhi98509n

Pompes

Pompe doseuse de 0,1 à 200L/H **F**

Autres modèles, nous consulter



Elle permet d'injecter des produits liquides tel que le correcteur de pH. Elle peut être commandée par une régulation pour le chlore et le pH.

F 5 litres/h z237fakl603nhh0000

F 10 litres/h z237fakl800nhh0000

F 20 litres/h z237fakl803nhh0000

Pompe Normblock Multi **■**



Pompe innovante de circulation et filtration pour les piscines publiques et aquaparks. Bloc horizontal, entièrement plastique.

NC

Pompe Badu Block Multi **■**



Pompe de circulation pour les piscines publiques et aquaparks Non auto-amorçant, à un seul étage, à volute, conception monobloc vertical. La faible vitesse du moteur garantit une usure réduite. NC

Photos non contractuelles.

Pompe Ressort **■**



Pompe de circulation pour les piscines d'hôtels et campings, ou bassins spéciaux. Monobloc avec un réservoir intégré. L'arbre du moteur n'a pas de contact avec l'eau pour assurer une séparation électrique complète. NC

3 kg de sel = 1 kg de

chlore 100%



Schéma d'installation Elyseo



Panneau de contrôle, alerte à distance via GSM

elyseo

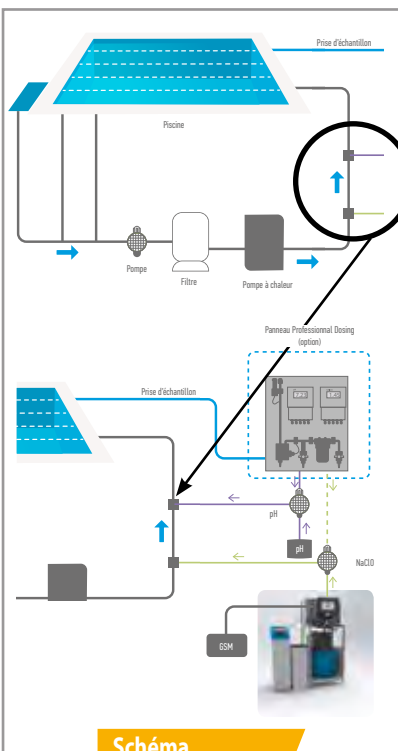
MADE IN FRANCE

Aducciseur avec grand volume de résine

Bac de sel grande capacité de stockage

Préservation optimale du chlore

Coût d'exploitation réduit

Plus de manipulation de chlore

Plus d'altération de la qualité du chlore

Respect de l'environnement

Pour bassin à partir de 200 m³

Photos non contractuelles.

Caractéristiques

Elyseo 2 électrodes **D**

Elyseo 4 électrodes **D**

Elyseo 8 électrodes **D**



Pour bassins jusqu'à
Electrodes de production
Capacité production chlore
Consommation sel (1 kg chlore produit)
Références



200 m³
2
3,4 kg/jour
3 kg
z565fpure17p00140



500 m³
4
6,7 kg/jour
3 kg
z565fpure17p00280



1000 m³
8
13,4 kg/jour
3 kg
z565fpure17p00560



Stockage et protection

Bac pour flaconnages **F**

Autres modèles, nous consulter



Dimensions : 63,5 x 41,5 x 20,5 cm.
Volume 40 litres.
z182f042.574.44

Bacs pour bidons et fûts **F**



Dimensions : 120 x 64 x 15 cm.
Volume 100 litres.
z182f000.695.85

Pompe de transfert motorisée **F**

Autres modèles, nous consulter



Adaptée pour des bidons de 20 à 200 litres.
z206f31441010 seule
z206f31443010 complète

Pompe de transfert manuelle **■**



Adaptée pour des bidons de 40 à 110 litres.
NC

Masque et cartouche



Masque à gaz seul. **F**
z278f1710394
Cartouche de type B. **A**
z278f1785030

Tablier PVC **A**



En PVC. Taille unique.
z246f9510500001

Gants spécial chimie **F**



En PVC. Taille unique.
z080f050230384

Surchaussures Tigergrip **F**



Surchaussures de sécurité.
Jaune z183httprt-34-36-s
Marron z183httprt-37-40-m
Rouge z183httprt-41-44-l
Vert z183httprt-45+-xl

Photos non contractuelles.

Économisez l'eau et l'énergie

Deca
20

AVEC COUVERTURE
PREMIUM PERTE
DE 0,65°C

SANS COUVERTURE
PREMIUM PERTE
DE 5°C



Manivelle pour
enrouler ou
dérouler la bâche



Radiocommande
pour version
motorisée



Largeur de 5 à 8,5 m

Roulettes
tout inox

Emplacement
branchement
version motorisé



GARANTIE
2
ANS



Photos non contractuelles.



Enrouleurs

Enrouleur mobile simple **F**



Manuel ou motorisé

Pour piscine jusqu'à 8 x 5 m

Mât en aluminium anodisé d'un diamètre de 130 mm

Sur roulettes

Dim. maxi du lé	Manuel	Motorisé 120Nm*
5 x 25 m	z074fv-enca01300	z074fv-enca01400
6,25 x 25 m	z074fv-enca01301	z074fv-enca01402
8 x 25 m (manuel)	z074fv-enca01302	z074fv-enca01404

*En 250 Nm, nous consulter

Enrouleur mobile double **F**



Manuel ou motorisé

Pour piscine jusqu'à 16 x 25 m

Deux mâts en aluminium anodisés d'un diamètre de 130 mm

Sur roulettes

Dim. maxi du lé	Manuel	Motorisé 24V
5 x 25 m	z074fv-enca02300	z074fv-enca02400
6,25 x 25 m	z074fv-enca02301	z074fv-enca02401
8 x 25 m (manuel)	z074fv-enca02302	z074fv-enca02402



Couvertures

Spécial
hiver



Couverture bulle éco **A**

400 gr/M²

Pour piscine jusqu'à 20m.

Bulles souples.

Translucide.

z238fspecial le M²



Couverture mousse Optima **A**

5 mm

Pour piscine jusqu'à 50m.

Mousse à cellules fermées.

Coloris bleu.

z074fisodeleco5 le M²



Couverture mousse Premium **A**

7 mm

Pour piscine jusqu'à 50m.

Mousse à cellules fermées.

Coloris bleu.

z074fisodellux7 le M²



Couverture hivernage **A**

550 gr/M²

Pour piscine jusqu'à 14m.

En polyéthylène.

Coloris vert.

NC le M²

Photos non contractuelles.

Chauffer, ventiler, déshumidifier



votre abris



MADE IN FRANCE



3 versions :
fuel, gaz naturel
ou propane



Disponible en
plusieurs coloris
sur demande



Installation facile
à l'extérieur de
votre abris



Passez de 0° à 25° **en moins
de 15 minutes** grâce à votre
réchauffeur.

En été, votre abri n'est pas une
étuve, le réchauffeur assure une
ventilation avec un air tempéré.



Fini les gouttelettes, la buée et la
condensation : l'atmosphère est
toujours agréable et saine.

GARANTIE
5 ANS



Photos non contractuelles.

Chauffe en hiver, ventile en été

Déshumidifie et lutte contre les gouttelettes

Baignade possible toute l'année, confort assuré

Température régulée, dépense énergétique minimale

Livraison et mise en service rapide



HEXA
SUN

Très
économique !

EFFICACITÉ
ÉNERGÉTIQUE
UNIQUE



Caractéristiques

Energie
Carrosserie
Consommation en hiver
Consommation mi-saison
Dimensions (L. x P. x H.)
Références
(hors pose et installation)

Hexa Sun F

Fuel, gaz naturel ou propane
Inox peinture époxy
2,8L/h de fuel (20h d'autonomie)
1,5L/h de fuel (40h d'autonomie)
135 x 55 x 137 cm
Fuel NC - Gaz naturel NC - Propane NC

Photos non contractuelles.

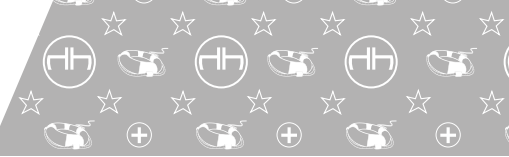

Toujours proche de vous

Toute la France

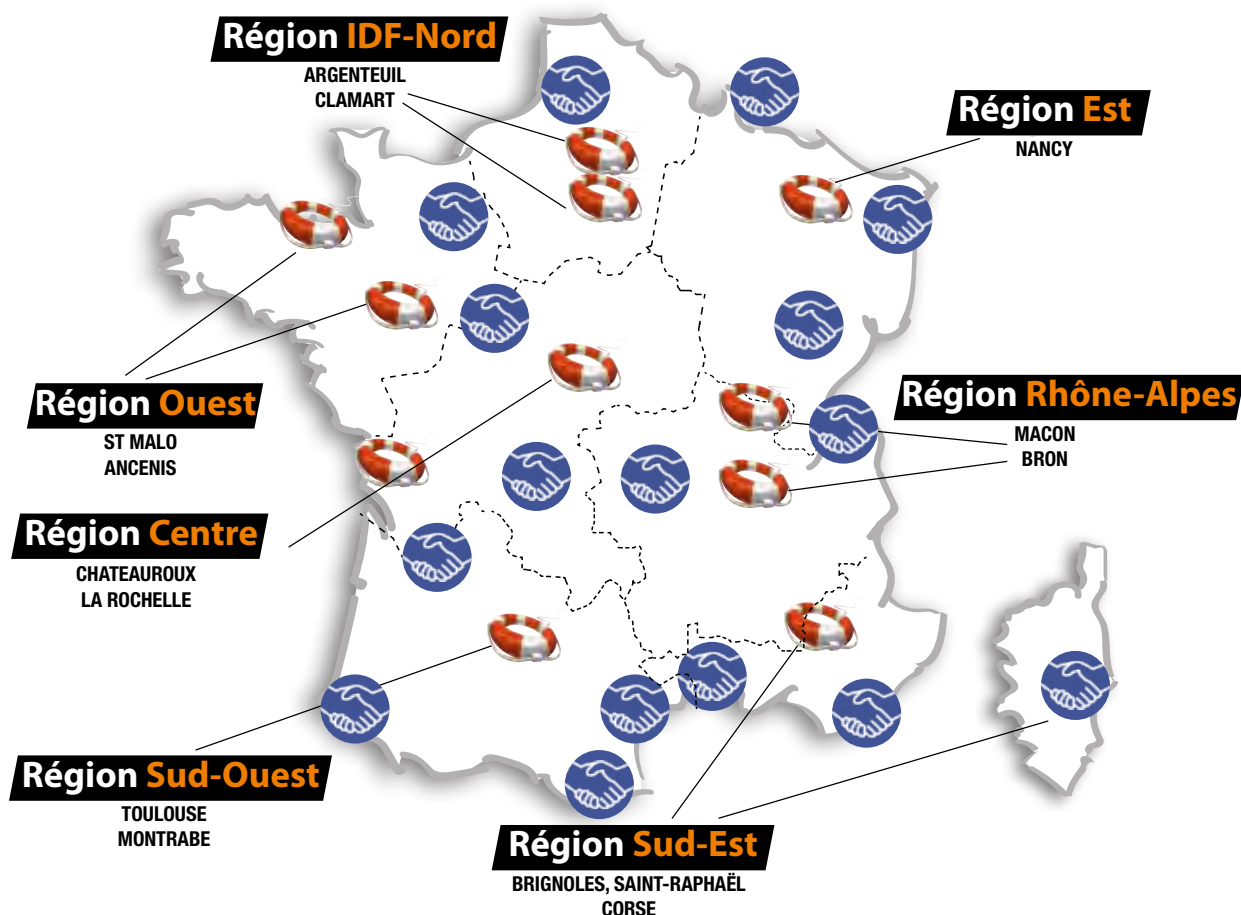

JEAN DILIBERTO
 Directeur Commercial France
 Gsm : +33 (0)6 23 36 67 10
 E-mail : jd.hexagone@gmail.com

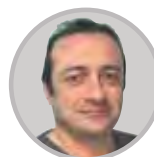

OLIVIER BERTHET
 Directeur SAV
 Gsm : +33 (0)6 23 36 67 12
 E-mail : ob.hexagone@gmail.com

Photos non contractuelles.

7 filiales en Europe



OLIVER GUMBRECHT
Manager Allemagne



FABRIZIO FERRARI
Manager Italie



MICHEL VAN DEURZEN
Manager Bénélux



BRAD ATTWOOD
Manager UK



NORBERT MORI
Manager Suisse



JOSUE GARCIA
Manager Espagne



Plus de 55 pays dans le monde

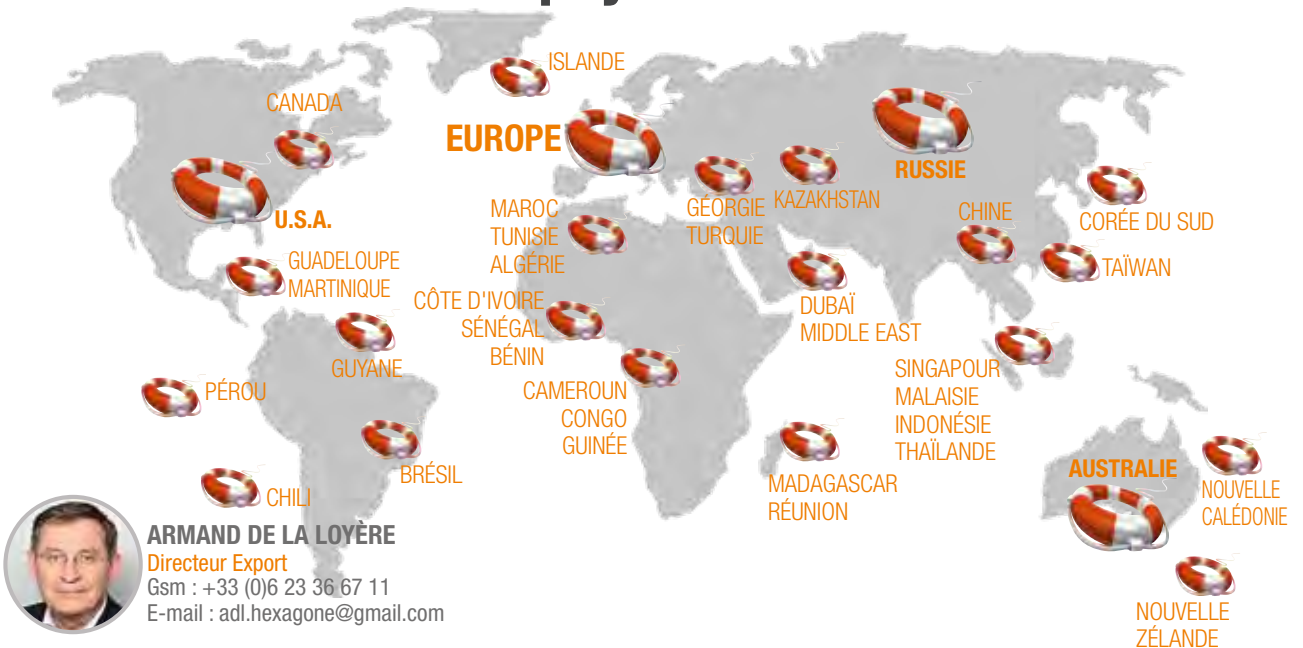

ARMAND DE LA LOYÈRE
Directeur Export
Gsm : +33 (0)6 23 36 67 11
E-mail : adl.hexagone@gmail.com

Photos non contractuelles.

GROUPE DE
10 M€

Localisation

- Argenteuil, 6500m²
- 9 points de SAV répartis en France
- 7 filiales avec bureaux et stockage (Allemagne, Italie, Espagne, Angleterre, Benelux, Danemark, Suisse)
- 55 distributeurs dans le monde

1,2 M€
D'INVESTISSEMENTS

R&D

- 6 ingénieurs dédiés, mécanique, électronique, mécatronique, architecture des véhicules
- Création assistée par ordinateur avec Solide Edge et SpaceClaim
- 18 développements de produits en 24 mois
- Impression 3D pour réalisation prototypage

Organisation

Hexag



HEXAGONE
MANUFACTURE

MADE IN
FRANCE

Production

- Méthode 5S dans toute l'usine, 600 tests par jour
- Atelier Inox, sélection des matières premières, section de tubes, contrôle des soudures et qualité de l'électropolissage
- Atelier moteurs et pompes avec tests électriques, hydrauliques et d'étanchéité
- Atelier électronique avec tests sévères de longévité

2 M€
DE STOCK

Logistique

- Import de plus de 1,6 million en 2018
- Contrat avec Fedex, DPD, Geodis, Dachser pour les transports pour expédition en moins de 24h
- Envoi de containers mer et fret aérien
- Permis CACES de nos logisticiens
- 5000m² de stockage

Photos non contractuelles.



du groupe

one

70%
DES PISCINES
PUBLIQUES

Commercial

- Références mondiales (Jeux de Rio 2016 et Londres 2012, Championnat du monde de Budapest 2017, Guangzhou 2018 et Gwanju 2019)
- Numéro 1 français, 35% des piscines publiques en Europe et 15% dans le monde
- Service export dédié
- Service communication intégré (catalogue, site web, fiches techniques, appli mobile)

SAV SUR
SITE

SAV

- Hot line assistance technique de 7h30 à 18h, 5j/7
- Atelier usine avec piscine de test
- 11 techniciens itinérants
- Stockage des robots en hivernage
- Ateliers formations des techniciens et distributeurs, niveau 1 à 3

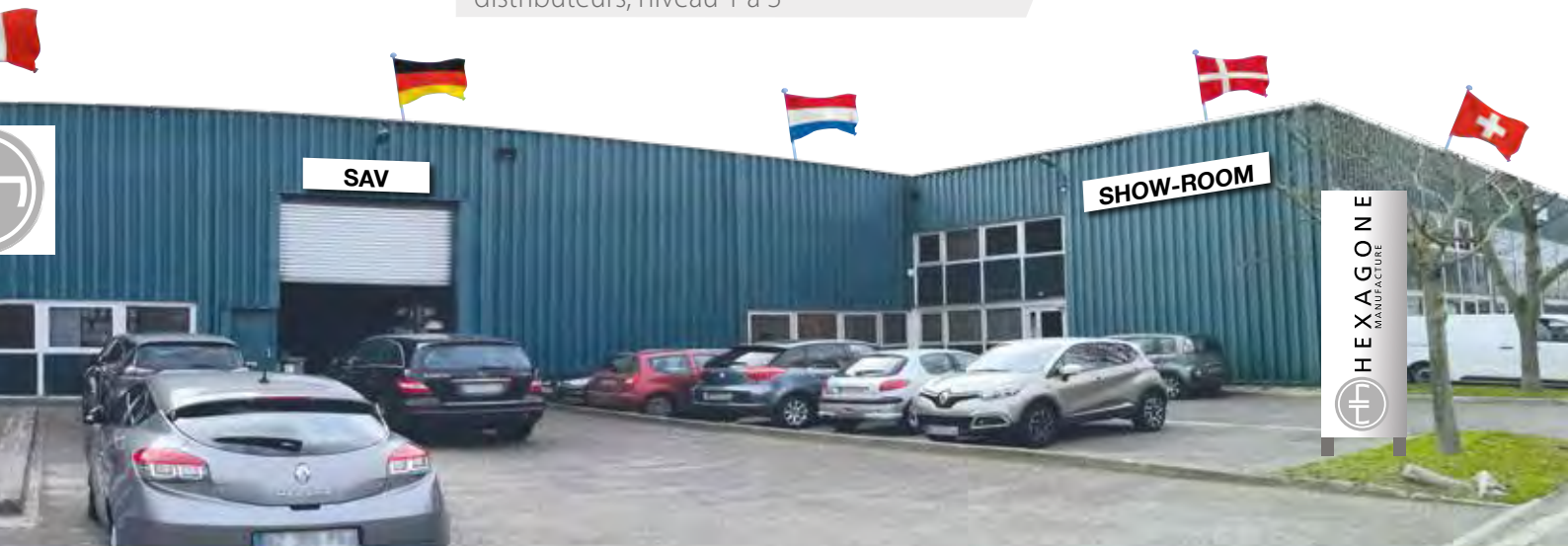

LOCATION
ANNUELLE OU
SAISON ÉTÉ

Financement

- Contrat de location de nos produits
- Facturation dématérialisée
- Classement en tête d'Hexagone dans les banques et Institut Plimsoll
- Gestion sous logiciel erp SAP
- Chiffre d'affaires en progression de 40% en 5 ans

70% DE RECYCLAGE
ECO RESPONSABLE



Engagement

- Prise en charge d'apprentis au sein de l'entreprise
- Taxe professionnelle dédiée à une école pour handicapés
- Donateur d'une association **theshoethatgrows.org**
- Prise en compte recyclage de notre matériel
- Remplacement régulier de nos véhicules pour abaisser l'empreinte carbone
- Engagement de l'ONU pour l'éthique au travail

Photos non contractuelles.

OUVERTURE DE COMPTE

À PHOTOCOPIER

Merci de compléter ce formulaire et de le renvoyer impérativement accompagné des documents suivants :
Un extrait Kbis de moins de 3 mois, un Relevé d'Identité Bancaire, papier à en-tête barré avec n° SIRET, nos CGV signées avec nom, prénom et fonction du signataire et cachet de l'entreprise avec n° de SIRET, porter la mention «lu et approuvé»

INFORMATIONS GÉNÉRALES

Raison Sociale* :

SIRET* N° identification TVA*

Adresse postale* :

Code postale* : Ville* : Pays* :

N° Téléphone* : N° Fax* : E-mail général* :

E-mail pour les accusés de réception de commande* :

Adresse de livraison (si différente) :

Code postale : Ville : Pays :

N° Téléphone pour livraison* : N° Fax :

Préciser vos jours de fermeture* : Horaires de réception* :

Contraintes de livraison :

**information indispensable à l'ouverture du compte*

CONTACT DIRECTION*

Madame Monsieur

Nom : Prénom :

Fonction : E-mail :

N° Fax : N° Téléphone portable* : N° Téléphone :

CONTACT SERVICE ACHATS*

Madame Monsieur

Nom : Prénom :

Fonction : E-mail :

N° Fax : N° Téléphone portable* : N° Téléphone :

CONTACT SERVICE COMPTABILITÉ*

Madame Monsieur

Nom : Prénom :

Fonction : E-mail :

N° Fax : N° Téléphone portable* : N° Téléphone :

Avez-vous une procédure de paiement ? Oui (nous joindre vos conditions d'achats). non

Conditions de règlement :

Première commande : virement total à la première commande. Commande suivante : selon validation de notre Service Financier.

Toute commande passée auprès d'Hexagone Manufacture implique l'adhésion entière et sans réserve du client, aux conditions générales de ventes, à l'exclusion de tout autre document. Le client reconnaît en particulier, que les marchandises restent la propriété d'Hexagone Manufacture jusqu'au paiement complet de leur prix. La société Hexagone Manufacture se réserve le droit de suspendre ou d'annuler tout compte dont le titulaire n'aura pas respecté les conditions générales de ventes d'Hexagone Manufacture ou le mode de règlement défini.

Nom, Prénom, fonction et signature. Porter la mention «lu et approuvé»	Date :	Cachet de l'entreprise
---	--------	------------------------

CONDITIONS GÉNÉRALES DE VENTES HEXAGONE MANUFACTURE S.A.S.

I DISPOSITIONS GÉNÉRALES DE VENTE :

I.1. APPLICATION ET OPPOSABILITÉ DES PRÉSENTES CONDITIONS GÉNÉRALES

Les présentes conditions générales de vente (ci-après les "CGV") sont systématiquement adressées ou remises à chaque acheteur (ci-après "le Client") avec le tarif Hexagone Manufacture S.A.S. en cours de validité pour lui permettre de passer commande. En conséquence, le fait de passer commande implique l'adhésion entière et sans réserve du Client à ces CGV. Aucune condition particulière ne peut, sauf acceptation formelle et écrite d'Hexagone Manufacture S.A.S., prévaloir sur les CGV. Toute condition contraire opposée par le Client sera, donc, à défaut d'acceptation expresse, inopposable à Hexagone Manufacture S.A.S., quel que soit le moment où elle aura pu être portée à sa connaissance. Le fait qu'Hexagone Manufacture S.A.S. ne se prévale pas à un moment donné de l'une quelconque des présentes CGV ne peut être interprété comme valant renonciation à se prévaloir ultérieurement de l'une quelconque desdites conditions. Ces CGV prévalent sur les éventuelles conditions générales du Client. Ces CGV s'appliquent pour tous pays.

I.2. COMMANDE :

Par commande, il faut entendre tout ordre portant sur nos produits figurant sur nos tarifs, et accepté par Hexagone Manufacture S.A.S.. Les offres faites par nos agents ou téléphoniquement ne constituent un engagement de notre part qu'après notre confirmation écrite. Le Client sera réputé être d'accord avec le contenu de notre confirmation si, dans les huit (8) jours, il ne nous a pas fait part dans un écrit Recommandé avec Accusé de Réception de ses observations éventuelles. A défaut de toute observation écrite, la commande aura un caractère irrévocable. Le bénéfice de la commande est personnel au Client et ne peut être cédé sans l'accord d'Hexagone Manufacture S.A.S..

I.3. EXECUTION DES COMMANDES :

Nous nous réservons le droit d'apporter à tout moment sur nos produits, toutes modifications ou améliorations que nous jugeons utiles, sans que jamais cela puisse justifier de la part du Client une annulation de commande, ni nous obliger à apporter des modifications ou améliorations sur les produits précédemment livrés.

I.4. ANNULATION DE COMMANDE :

Aucune annulation de commande de nos Clients ne pourra se faire sans notre accord préalable et exprès. Dans le cas où Hexagone Manufacture S.A.S. accepterait l'annulation d'une commande l'acompte qui aura été versé par le Client nous restera acquis à titre de dédommagement.

I.5. LIVRAISON :

Les livraisons sont effectuées par la remise de la marchandise soit directement au Client soit à un transporteur.

I.5.1. DELAIS DE LIVRAISON :

Les délais de livraison ainsi que les délais de transport sont donnés au cas par cas et à titre purement indicatif et sans garantie. Sauf convention formelle contraire, ils ne constituent jamais un engagement de notre part. Tout retard dans la livraison ne pourra constituer une cause de résiliation de la commande, ni ouvrir droit au versement de pénalités, dommages et intérêts, retenues, compensation, annulation de commande en cours ou refus de la marchandise ou à une indemnité quelconque. Si en cas de force majeure, et notamment : incendie, inondation, arrêts de travail quelconques, bris de machine, guerre, émeute, réquisition, réduction autoritaire des importations, accident ou retard de fabrication chez nos fournisseurs, retard dans les transports de marchandises, ainsi qu'en cas de survenance de tout événement indépendant de notre volonté empêchant l'exécution du contrat dans des conditions normales, la fabrication et/ou l'expédition étaient empêchées ou retardées nos obligations contractuelles seront suspendues tant que le cas de force majeure existe, sans responsabilité d'Hexagone Manufacture S.A.S., même si un délai ferme a été souscrit. Si le cas de force majeure perdure pendant plus de quarante cinq (45) jours, la partie la plus diligente pourra, si elle le souhaite, annuler la commande affectée par le cas de force majeure sans qu'aucune des parties puisse prétendre à l'octroi de dommages et intérêts.

I.5.2. TRANSFERT DES RISQUES

Le transfert au Client des risques de perte, de vol ou de détérioration des marchandises vendues ainsi que des dommages qu'elles pourraient occasionner s'effectue dès leur prise en charge par le transporteur. Le Client reconnaît, en conséquence, devoir souscrire une assurance garantissant les risques nés à compter de la remise des marchandises au transporteur pour livraison.

I.5.3. TRANSPORT

Sauf stipulation contraire, l'expédition est faite par nos transporteurs agréés avec une facturation des frais de port au Client en sus du prix de la marchandise. Hexagone Manufacture S.A.S. ne peut être tenue responsable des dommages en cours de transport ou de déchargement. Les marchandises voyagent toujours aux risques et périls du Client même en cas de retour ou d'envoi effectué franco de port ou contre-remboursement. Il appartient au Client de vérifier le bon état des marchandises au moment de la livraison. Cette vérification doit également porter sur la qualité, les quantités et les références des marchandises ainsi que sur leur conformité à la commande. Il appartient au Client de formuler, le cas échéant, toutes réserves au transporteur concernant des marchandises manquantes et/ou détériorées, le type de dommage et son importance. Ces réserves devront être notifiées par le Client au transporteur par acte extrajudiciaire ou par lettre recommandée avec accusé de réception dans les trois (3) jours, non compris les jours fériés, de la réception desdites marchandises (articles L133-3 du Code de commerce français) ; une copie devra être adressée simultanément à Hexagone Manufacture S.A.S.. Tout recours ne pourra s'effectuer qu'après du transporteur. Lorsque, conformément aux usages du commerce, Hexagone Manufacture S.A.S. procède à des opérations accessoires de transport, telles que chargement, bûchage, arrimage, souscription d'une police d'assurance, formalités douanières, etc... elle n'agit qu'en qualité de mandataire du destinataire qui conserve à sa charge, les frais, risques et périls de ces opérations.

I.6. RÉCLAMATION ET RETOUR DE MARCHANDISES

Sans préjudice des dispositions à prendre par le Client vis-à-vis du transporteur telles que décrites à l'article 1.5.3., en cas de vices apparents ou de manquants, toute réclamation, quel qu'en soit la nature, portant sur les produits livrés, ne sera acceptée par Hexagone Manufacture S.A.S. que si elle est effectuée par écrit, par lettre recommandée avec AR, dans le délai de quinze (15) jours de la date de livraison. Aucun retour de marchandises ne pourra être effectué sans notre accord exprès et pour des marchandises rendues dans un parfait état de vente. Le Client devra laisser à Hexagone Manufacture S.A.S. toute facilité pour procéder à la constatation de ces vices et pour y porter remède. Il s'abstiendra d'intervenir lui-même ou de faire intervenir un tiers à cette fin. Les frais et les risques du retour sont toujours à la charge du Client. Toute marchandise retournée sans notre accord sera tenue à la disposition du Client et ne donnera pas lieu à l'établissement d'un avoir. Le retour justifié fera l'objet d'un remplacement par la marchandise qu'Hexagone Manufacture S.A.S. jugera la mieux adaptée aux exigences du Client, ou en cas d'impossibilité de notre part d'un avoir au profit du Client après vérification qualitative de la machine retournée, et ce à l'exclusion de toute indemnité ou de dommages et intérêts, déduction faite du prix des accessoires consommables, des équipements manquants et des frais de remise à l'état neuf. Dans le cas où Hexagone Manufacture S.A.S. accepterait le retour d'une marchandise conforme aux exigences initiales du Client, le prix d'achat de ladite marchandise sera restitué au Client à une hauteur maximale de 75% de la valeur de facturation.

I.7. PRIX ET PAIEMENT

1.7.1. Les prix, renseignements et caractéristiques techniques figurant sur nos catalogues, tarifs, prospectus, fiches techniques ou autres documents sont donnés à titre indicatif et ne sauraient être considérés comme des offres fermes. Ces documents n'ont pas de caractère contractuel et peuvent être modifiés à tout moment et sans préavis. Nos prix sont exprimés en Euros. Tous impôts, taxes, droits ou autres prestations à payer en application de la législation et des règlements français, ou ceux d'un pays importateur ou d'un pays de transit sont à la charge du Client.

1.7.2. Nos matériels sont toujours facturés au tarif en vigueur au moment de l'acceptation de la commande par Hexagone Manufacture S.A.S., et s'entendent H.T. départ de notre siège d'Argenteuil, port et emballage non repris en sus.

1.7.3. Il est facturé une somme forfaitaire de 21 € H.T. de frais de dossier pour toute facture de moins de 80 € H.T.

1.7.4. Nos factures sont payables à réception sauf délai de paiement différent indiqué sur la facture. Seul l'encaissement effectif d'un effet de commerce ou d'un chèque ou bien la réception d'un virement bancaire sera considéré comme valant paiement complet au sens des présentes CGV. En cas de paiement par traites, le Client est tenu de retourner dans un délai maximum de sept (7) jours les effets de commerce acceptés qui lui auront été présentés. Tout montant TTC non réglé à l'échéance donnera lieu au paiement par le Client de pénalités de retard fixées à 3 % par mois de retard, ainsi qu'une indemnité forfaitaire pour frais de recouvrement due à notre Société d'un montant de QUARANTE(40) EUROS. Si les frais de recouvrement sont supérieurs au montant de ladite indemnité, notre Société pourra alors demander, sur justificatifs, une indemnisation complémentaire (articles L.441-6 et D.441-5 du code de commerce).

1.7.5. Le recours à notre obligation de garantie ou toute autre réclamation de toute nature que le Client pourrait formuler ne lui permet en aucun cas et sous aucun prétexte de retenir ou retarder les paiements qui nous sont dus, il est en outre expressément convenu que tout retard ou défaut de paiement entraîne une cessation de nos garanties et de nos accords.

1.7.6. Nos ventes sont faites au comptant et sans acompte à notre siège social d'Argenteuil, sauf stipulation contraire. L'acceptation de nos lettres de change ou le paiement par tout autre moyen ne constitue ni novation ni dérogation à cette clause.

1.7.7. Le refus d'acceptation de nos traites ou le défaut de paiement à son échéance d'un effet de commerce ou d'une facture, et ce quel que soit son mode de règlement ou en cas de cessation d'activité ou de cessation de fonds entraînera déchéance du terme, rendant immédiatement exigibles la totalité de nos créances y compris celles non encore échues. Il entraîne en outre la suspension ou la résolution des marchés, contrats et commandes en cours, sans que le Client puisse arguer d'un refus de vente injustifié, ou prétendre à une quelconque indemnité.

I.8. TRANSFERT DE PROPRIÉTÉ – CLAUSE DE RÉSERVE DE PROPRIÉTÉ

Hexagone Manufacture S.A.S. conserve la propriété des marchandises vendues jusqu'au paiement effectif de l'intégralité du prix en principal et accessoires, même en cas d'octroi de délais de paiement. Le Client ne peut en aucun cas revendre, nantir ou consentir une sûreté sur la marchandise livrée et non intégralement payée. Le défaut de paiement de l'une quelconque des échéances pourra entraîner la revendication des biens. En cas de revendication, les acomptes déjà versés restent acquis à Hexagone Manufacture S.A.S. à titre de dédommagement.

II GARANTIES ET RESPONSABILITÉS :

II.1. Les marchandises doivent être vérifiées par le Client à leur livraison, et toute réclamation, réserve ou contestation relative aux manquants ou vices apparents, doit être effectuée dans les conditions fixées à l'article 1.6. En cas de défauts apparents, les pièces défectueuses sont remplacées par Hexagone Manufacture S.A.S. ou la marchandise remplacée, sous réserve de vérification des défauts allégués. Le Client devra fournir tout document ou élément propre à démontrer la réalité des défauts constatés. Aucune action en non-conformité ne pourra être engagée par le Client plus de quinze (15) jours après la livraison de la marchandise. Les indications de rendement, de vitesse, de puissance de consommation, de poids ou autres, sont données qu'à titre indicatif et sans engagements ni garantie de notre part, leur éventuelle inexactitude ne peut en aucun cas donner lieu à une résiliation de commande ou à une demande d'indemnité.

II.2. Nos produits s'adressent à des professionnels par conséquent ils doivent être manipulés uniquement par des personnes qui auront bénéficié de la formation gratuite sur le produit proposée par Hexagone Manufacture S.A.S. ou son distributeur agréé au Client. Nos robots sont garantis contre tous défauts de matière et vices de construction pendant un délai de vingt quatre (24) mois à compter de la date de livraison et dans la limite de 1200 heures de fonctionnement. Nos matériels autres que robots nettoyeurs de piscine sont garantis 12 mois à compter de la date de livraison. Notre garantie ne s'applique qu'aux produits qui sont devenus régulièrement la propriété du Client.

II.3. Nous serons relevés de notre obligation de garantie dans le cas où les seaux de garantie placés sur certains organes de nos produits seraient rompus sans notre accord exprès.

II.4. Notre garantie se limite au remplacement ou à la réparation des pièces que nous aurons jugées défectueuses à l'exclusion de tout autre dédommagement.

II.5. Hexagone Manufacture S.A.S. dégage toute responsabilité en cas de perte d'exploitation, de temps ou de toute autre perte indirecte du fait de ses marchandises. Le client devant impérativement avoir une solution palliative à un défaut matériel. De plus, le client devra arrêter sur le champ l'utilisation du matériel en cas de défaut constaté sur le matériel lui-même ou bien sur le lieu d'utilisation ou sur son mode d'utilisation.

II.6. Toutes pièces détachées neuves ou en échange standard sont garanties 6 mois dans la limite de 500 heures de fonctionnement.

II.7. Garantie sur les pièces consommables. Les filtres, brosses, chenilles, courroies, câbles, pneus de chariot sont considérés comme des pièces consommables, la garantie est limitée à 6 mois dans la limite de 300 heures d'utilisation.

II.8. Exclusions de garantie dans les cas suivants :

dommages et usures résultant d'une adaptation ou d'un montage spécial, anormal ou non, réalisé par le Client ou un tiers sans l'accord préalable et écrit d'Hexagone Manufacture S.A.S. ; usage de nos marchandises dans des conditions d'utilisation ou de performances non-conformes aux spécifications techniques d'Hexagone Manufacture S.A.S., et plus généralement une utilisation défectueuse ou maladroite ; détérioration ou accident provenant de l'intervention d'un préposé du Client non formé au produit ou d'une entreprise non agréée par Hexagone Manufacture S.A.S. ; défauts et/ou détériorations des marchandises consécutifs à un entretien non conforme aux préconisations d'Hexagone Manufacture S.A.S. ou à un défaut d'entretien, ou à des conditions anormales de stockage et/ou de conservation chez le Client ; le Client n'a pas avisé Hexagone Manufacture S.A.S. par écrit (notamment par fax ou email) dès la constatation de la défectuosité de la marchandise sous garantie et qu'il y a eu maintien en service d'une pièce ou d'une partie de l'appareil s'avérant défectueuse et pouvant entraîner notamment tout dégât plus important sur l'appareil ou sur le lieu d'utilisation. Les dysfonctionnements résultant d'une usure normale (ex : courroies détendues, pile radiocommande usée, brosses usagées, etc...) ou liés à des problèmes de revêtements et/ou à des formes précises de bassins non conformes au tableau des configurations requises par Hexagone Manufacture S.A.S. ; les pannes résultant d'une mauvaise installation électrique, oscillations de courant, mauvaises connexions ou bien de l'absence d'observation par le Client des normes électriques en vigueur dans le pays d'utilisation ; dommages causés par des accidents externes: chute, transport, incendie, inondation, foudre, coupure de courant, courts-circuits, ainsi que des accidents tels que chocs, coups, introduction d'objets et/ou de liquides étrangers (acide, produit d'entretien, chlore, eau, pluie tropicale, etc...) ; lorsqu'un tiers ou le Client lui-même a ouvert le boîtier électrique et/ou les boîtes moteurs ou pompe ou gyroscope sans notre accord écrit. La garantie anti-corrosion ne s'applique pas dans des eaux soufrées et sans nettoyage quotidien à l'eau claire de l'inox.

En conséquence, Hexagone Manufacture S.A.S. ne saurait être tenue responsable des dégâts matériels ou des accidents de personne consécutifs à l'un des cas visés ci-dessus.

Les frais d'expéditions et de réexpéditions entraînés par l'application de la garantie sont à la charge du Client.

Notre responsabilité ne saurait être engagée pour des dommages causés aux biens du fait de nos produits par suite d'un défaut de matière ou d'un vice de construction du matériel vendu.

REMARQUES

Le délai de garantie du matériel ou de la pièce défectueuse sous garantie sera prolongée d'une durée égale à l'immobilisation en nos ateliers si le délai dépasse une semaine.

Une réparation hors garantie est soumise à des frais de devis de 150 Euros HT. Ce montant est uniquement redevable si le Client refuse la réparation.

Toute pièce expédiée par Hexagone Manufacture S.A.S. sera facturée au moment de l'expédition.

En cas de demande sous garantie, la dite pièce défectueuse devra être retournée à Hexagone Manufacture S.A.S. sous un mois maximum pour expertise et accord de prise en charge. Hors délai, nous ne pourrions donner notre accord. Hexagone Manufacture S.A.S. ne pourra en aucun cas être tenu pour unique responsable de la propreté des bassins. Il est donc recommandé au Client d'avoir toujours un palliatif à un défaut machine.

Si un technicien d'Hexagone Manufacture S.A.S. détermine que la panne n'est pas couverte par la garantie, le technicien pourra tester le problème non couvert selon le tarif en vigueur.

Lors du test d'un matériel sous garantie dont le défaut n'a pas été constaté en atelier, des frais seront facturés pour la recherche de panne.

Le mode d'intervention : vous pouvez contacter le service technique uniquement au 0134341155 ou toute autre agence Hexagone Manufacture S.A.S.. Pour une prise en charge sous garantie, les envois de matériel ou de pièces devront uniquement se faire à l'adresse suivante : Hexagone Manufacture S.A.S., 34 rue du Perouzet, 95100 Argenteuil, France, service qualité.

Pour demander une prise en charge sous garantie, le Client doit remplir une fiche de prise en charge, comprenant le numéro de série de l'appareil, la date de mise en service, le numéro de la pièce remplacée, ainsi que les observations quant à la panne détectée.

III. PROPRIÉTÉ INDUSTRIELLE :

Tous les documents techniques remis à nos clients demeurent la propriété exclusive d'Hexagone Manufacture S.A.S., seul titulaire des droits de propriété intellectuelle sur ces documents, et doivent lui être rendus à sa demande. Conformément aux lois en vigueur, il est interdit à nos clients de reproduire en totalité ou en partie nos documents techniques et commerciaux et d'en faire un usage susceptible de porter atteinte aux droits de propriété industrielle ou intellectuelle de notre société. Le Client s'engage également à ne les divulguer à aucun tiers.

IV. INTERNET

Nous nous réservons le droit de demander le retrait de nos produits mis à la vente sur un site internet ne respectant pas notre politique commerciale en terme de prix et de conditions commerciales.

V. CLAUSE RESOLUTOIRE

En cas de non-respect de l'une des obligations du Client par celui-ci, la vente pourra être résiliée de plein droit et les marchandises restituées à Hexagone Manufacture S.A.S. si bon lui semble, sans préjudice de tous dommages et intérêts qu'Hexagone Manufacture S.A.S. pourrait faire valoir à l'égard du Client, sous 48 heures après une mise en demeure restée sans effet. Dans ce cas Hexagone Manufacture S.A.S. est en droit de réclamer au Client une indemnité forfaitaire de 15 % du montant de la vente, outre les intérêts moratoires et les frais judiciaires éventuels.

VI. DECHETS D'EQUIPEMENTS ELECTRIQUES ET ELECTRONIQUES (EEE) PROFESSIONNELS

Conformément aux dispositions des articles R543-195 et R543-196 du Code de l'environnement modifiés par Décret n°2014-928 du 19 août 2014, notre Société a adhéré auprès de l'éco-organisme agréé LÖXY sis Parc d'Activité du Vert Galant 17 rue Antoine Balard – 95310 Saint-Ouen l'Aumône (RCS Pointoise 482.644.952) aux fins d'enlèvement et de traitement des déchets d'équipements électriques et électroniques professionnels.

VII. LOI APPLICABLE - ATTRIBUTION DE COMPETENCE

Le présent contrat est régi par la loi française. L'application de la Convention de Vienne sur la vente internationale de marchandises est expressément écartée. Tout différend relatif à la formation, l'exécution et la cessation des obligations contractuelles entre les parties ne pouvant donner lieu à un règlement à l'amiable seront soumis aux tribunaux français. En cas de litige avec des professionnels et/ou commerçants, celui-ci sera soumis à la juridiction du TRIBUNAL DE COMMERCE DE PONTOISE dans le ressort duquel se trouve le siège social d'Hexagone Manufacture S.A.S., quelles que soient les conditions de vente et le mode de paiement accepté, même en cas de demande incidente, d'appel en garantie ou de pluralité de défendeurs. Hexagone Manufacture S.A.S. se réservant le droit de saisir le Tribunal territorialement compétent dont relève le siège du Client.

VIII. NULLITÉ PARTIELLE

Si l'une des clauses ou dispositions des présentes CGV venait à être annulée ou déclarée sans effet par une décision de justice définitive, cette nullité ou cette absence d'effet n'affectera en rien les autres clauses et dispositions, qui continueront à s'appliquer.

Les prix, les données et photos de ce catalogue ne sont pas contractuels et peuvent être modifiés à tout moment et sans préavis par la société Hexagone. Catalogue réservé aux professionnels du monde de la piscine.

SPÉCIALISTE
PISCINE

2019-2020



HEXAGONE
MANUFACTURE

Hexagone Prime

En vous équipant chez nous
avec plusieurs articles, vous bénéficiez
d'offres privilégiées, de remises immédiates
et de services supplémentaires
(hotline, livraison, SAV...)



Votre partenaire
au quotidien



Sur notre chaîne Youtube :
hexagone manufacture



Sur Facebook :
myhexagone



Sur Twitter :
@HexagoneManufac



Avec notre application :
pour App Store et Android
(ouverture le 15 mai 2019)



Avec notre flash code :
visionnage vidéos produits



Notre catalogue est
issu de forêts gérées
durablement et de
sources contrôlées

www.myhexagone.com

1-5 Rue Michel Carré 95100 Argenteuil - France

Tél : +33 (0)1 34 34 11 55 Fax : +33 (0)1 34 34 11 50 E-mail : info@myhexagone.com

